

Elektrische Verticale Radiator

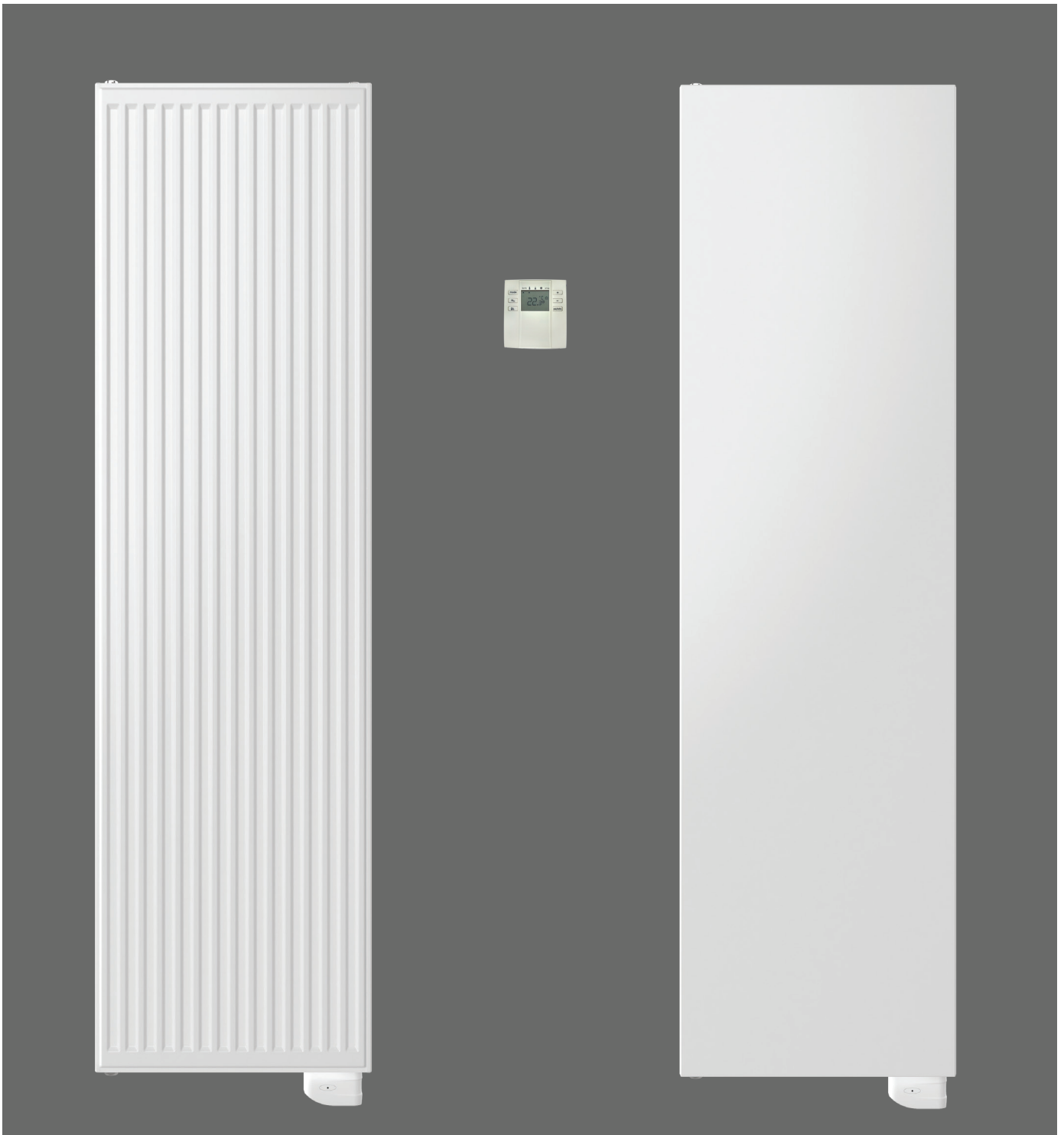



VEILIGHEIDSINSTRUCTIES

Gelieve deze handleiding aandachtig te lezen om:

- te garanderen dat uw installatie beantwoordt aan de toepasselijke normen
- de prestaties van uw apparaat te optimaliseren

Wij aanvaarden geen aansprakelijkheid voor schade als gevolg van een verkeerde installatie of van het niet naleven van onze instructies.

De installatie van dit apparaat alsook elke interventie aan de elektrische onderdelen moet worden uitgevoerd door een gekwalificeerd professional.

De elektrische installatie moet in overeenstemming zijn met de lokale en nationale regels die van kracht zijn.

OPGELET: dit apparaat is niet geschikt om het gewicht van een mens te dragen; klim er dus niet op. Dek het apparaat niet af om het risico op oververhitting te vermijden.

De radiator is ontworpen voor wandmontage en mag niet vlak onder een stopcontact worden gehangen. Gebruik de radiator in geen geval wanneer de voedingskabel beschadigd is; het moet worden vervangen door ons, onze klantenservice of mensen met vergelijkbare kwalificaties om gevaar te voorkomen.

Deze radiator is gevuld met een precieze hoeveelheid vloeistof. Doe voor elke reparatie waarvoor de radiator moet worden opengemaakt, een beroep op de fabrikant of zijn onderaannemer voor het onderhoud. De fabrikant of zijn vertegenwoordiger moet elke lek repareren. Elke storing moet onmiddellijk worden opgelost om de veiligheid van de installatie en de gebruiker te garanderen. Gelieve bij problemen contact op te nemen met onze naverkoopdienst. Houd kinderen jonger dan drie jaar uit de buurt, tenzij ze continu onder toezicht staan.

Kinderen tussen drie en acht jaar mogen het apparaat enkel aan- of uitschakelen op voorwaarde dat het werd geplaatst of geïnstalleerd zoals voorgeschreven en de kinderen onder toezicht staan of aanwijzingen hebben gekregen over het veilige gebruik van het apparaat en de potentiële gevaren ervan begrijpen. Kinderen tussen drie en acht jaar mogen de stekker niet in het stopcontact steken, het apparaat niet instellen of reinigen, noch onderhoudswerken uitvoeren.

Kinderen jonger dan acht jaar, personen met beperkte fysieke, sensorische of mentale capaciteiten of die specifieke ervaring of kennis ontberen, mogen dit apparaat enkel gebruiken indien ze correct worden bijgestaan of indien ze aanwijzingen hebben ontvangen over het veilige gebruik van het apparaat en op de hoogte zijn van alle eventuele risico's. Kinderen mogen niet met het apparaat spelen. Kinderen mogen het apparaat niet zonder toezicht reinigen en onderhouden.

OPGELET: Sommige onderdelen van dit product kunnen zeer warm worden en brandwonden veroorzaken. Wees bijzonder voorzichtig in aanwezigheid van kinderen en kwetsbare personen.

PLAATSING VAN HET APPARAAT

In de badkamer

Aangezien de radiator een apparaat is van klasse II met een beschermingsindex IPX4, kan hij worden geplaatst in volume 2 of 3 van de badkamer (zie fig. 1a en 1b) op voorwaarde dat hij beschermt is tegen waterspatten, dat de positie van de radiator buiten handbereik is van personen die zich in het bad of onder de douche bevinden, en dat hij is aangesloten op een stopcontact in volume 3. De thermostaat op batterijen moet in volume 3 en buiten spatwaterbereik (IP20) worden geplaatst. **(Zie aanbevolen locaties voor uw kamerthermostaat)**

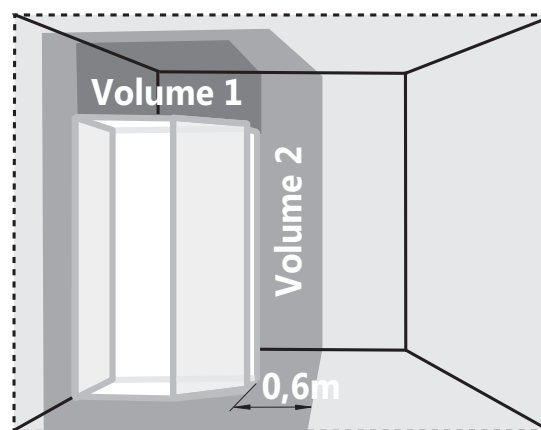
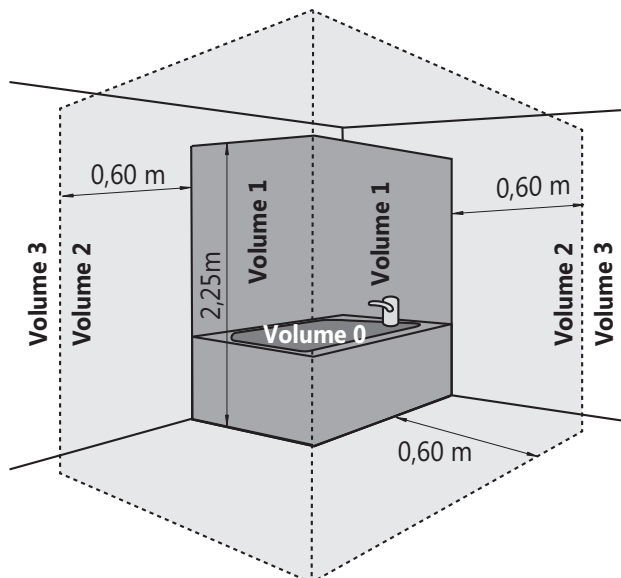

INSTALLATIE VAN HET APPARAAT

Installeer de radiator met het verwarmingselement in verticale positie en het bedieningspaneel onderaan (fig. 2a).

Het is verboden om de radiator te installeren met het bedieningspaneel bovenaan (fig. 2b) of met verwarmingselement horizontaal (fig. 2c).

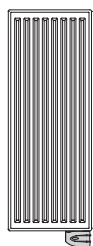

Fig. 2a

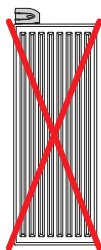

Fig. 2b



Fig. 2c

Elektrische aansluiting

Aangezien dit apparaat is uitgerust met een stekker, is het verboden om het in Frankrijk te installeren.

Indien het toestel in een badkamer geplaatst wordt, dient dit beveiligd te worden door een differentieeschakelaar van 30 mA.

Het apparaat is geïsoleerd volgens klasse II en dus is het verboden om het aan te sluiten op de aarding. Het apparaat moet worden gevoed met 1-fasige stroom van 220-240V ~50Hz.

De elektrische stekker moet altijd bereikbaar zijn.

Is het bedieningspaneel defect, vervang dit dan door een identiek model. Raadpleeg hiervoor uw groothandelaar. Gebruikt u een ander model, dan vervalt de garantie en voldoet het apparaat niet meer aan de veiligheidsnormen.

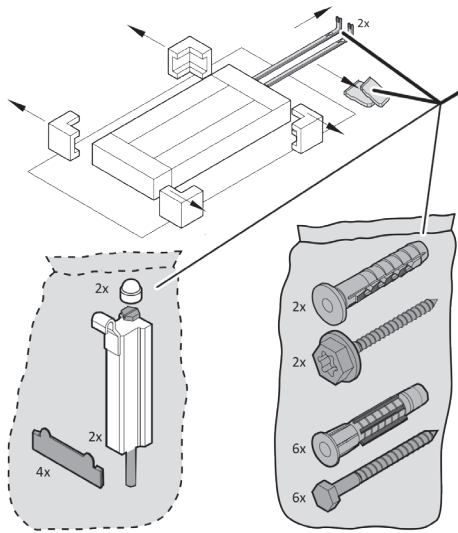

ETA-07/0121
(www.eota.eu)

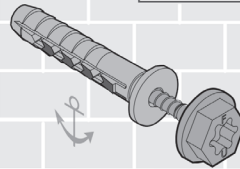
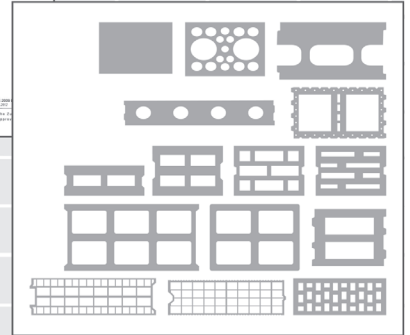

FISHER SXR 10:60 FUS

FW	79	81	
D	47	49	

Gelieve uitsluitend de bijgeleverde pluggen & schroeven te gebruiken in geschikte wanden, dit conform ETA-07/0121

Please use only the supplied plugs & screws in suitable walls, in compliance with ETA-07/0121

Bitte verwenden Sie ausschließlich die mitgelieferten Dübel & Schrauben in geeignete Wände, in Übereinstimmung mit ETA-07/0121

Veillez utiliser uniquement les chevilles et vis fournies, dans des murs convenables, en conformité avec ETA-07/0121

L	A
500	260
600	360
700	460

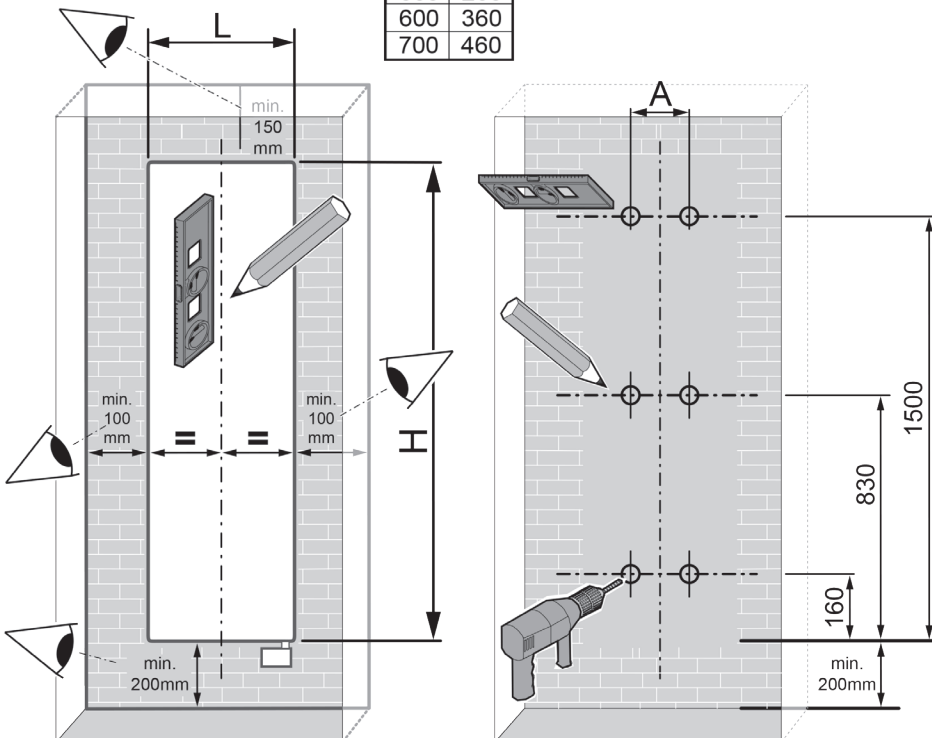

ZIE OOK: VERKOOPVOORWAARDEN en/of TECHNISCHE DOCUMENTATIE en/of WEBSITE

SEE ALSO: SALESCONDITIONS and/or TECHNICAL DOCUMENTATION and/or WEBSITE

SIEHE EBENFALLS: VERKAUFSBEDINGUNGEN und/oder TECHNISCHE DOKUMENTATION und/oder WEBSITE

VOIR EGALEMENT: CONDITIONS DE VENTE et/ou DOCUMENTATION TECHNIQUE et/ou SITE WEB



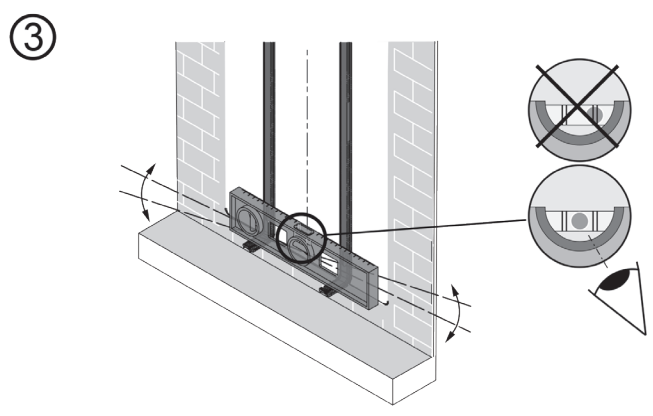
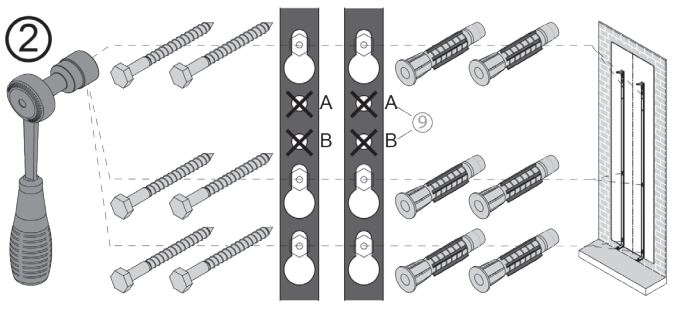
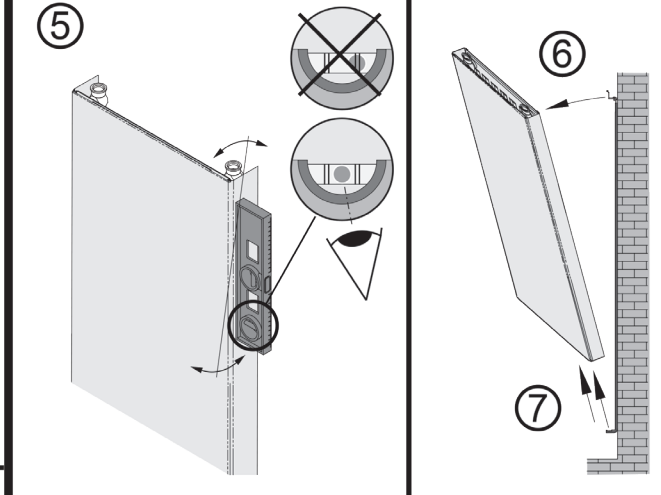
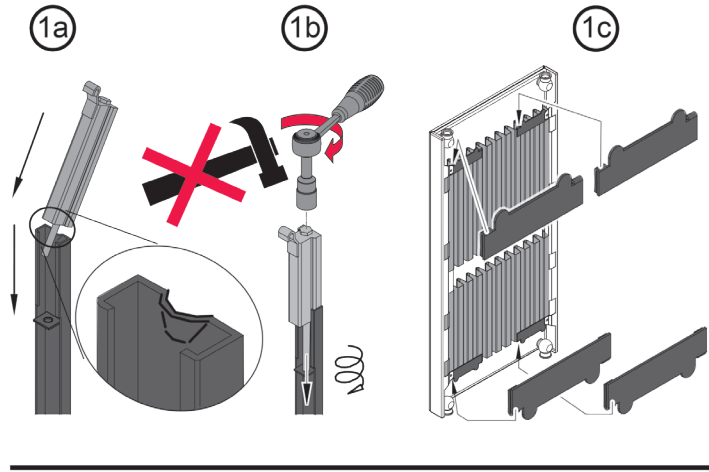

Indien gat A niet voldoet (zie muursterkte) gat B gebruiken.
 If hole A is unsuitable (see wall strength) use hole B.
 Bei ungeeignetem Bohrfloch A, Bohrfloch B verwenden. (siehe Wandstärke)
 Si trou A ne convient pas, (selon l'état du mur): utiliser trou B.

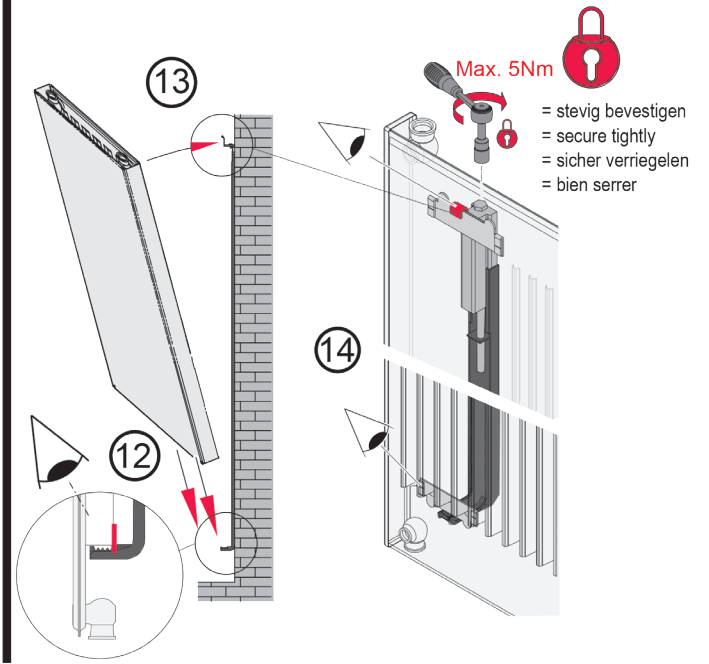
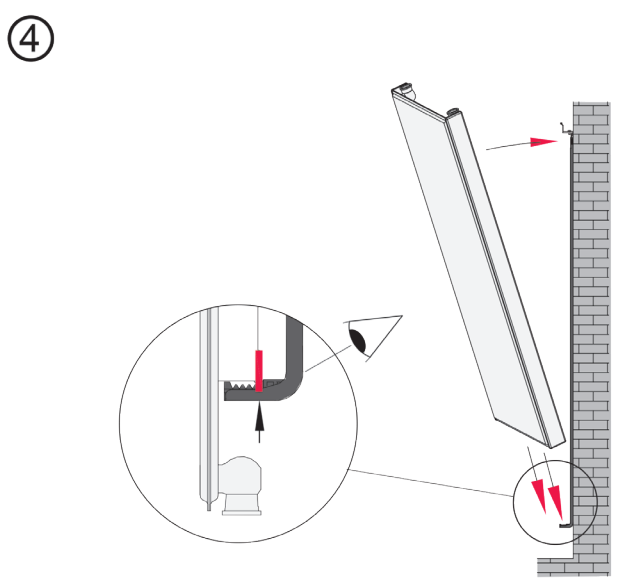

VERPAKKINGSINHOUD



x2
Plug



x2
Schroef voor montage grondplaat



x2
AA-batterijen
(LR6)

TOETSEN EN DISPLAY

• De toetsen

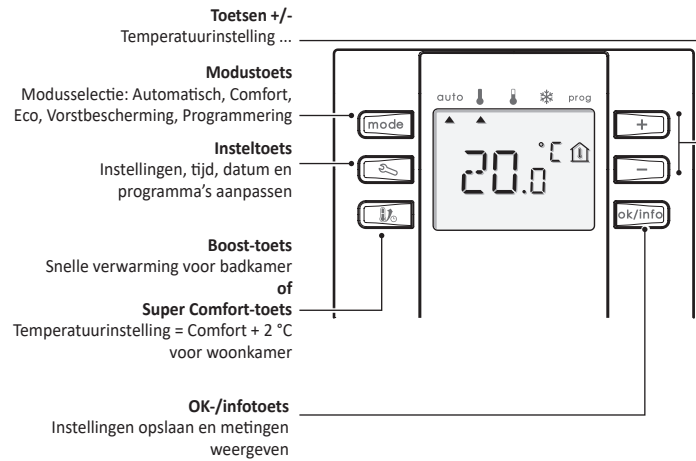

• Het display

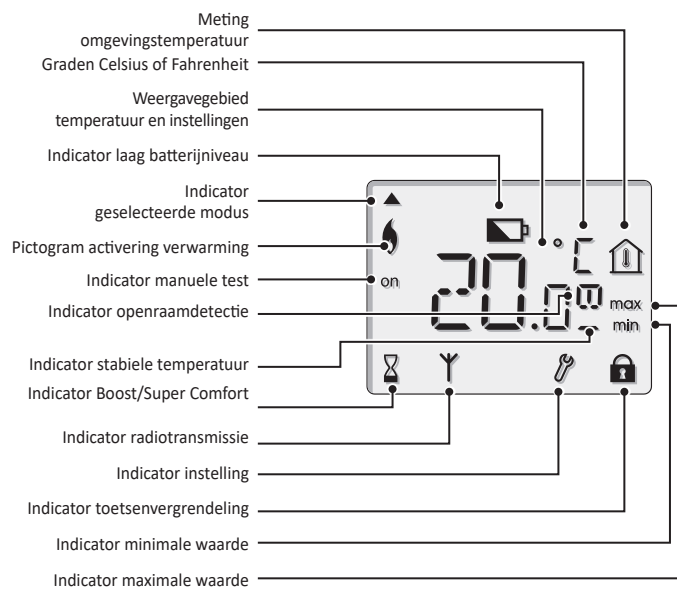

INSTALLATIE

BATTERIJEN PLAATSEN

- 1- Draai de schroef onderaan uit het toestel.
- 2- Verwijder het voorpaneel.
- 3- Draai het voorpaneel om en plaats de 2 meegeleverde LR6-batterijen. Zorg dat de polariteit correct is wanneer u de batterijen plaatst.

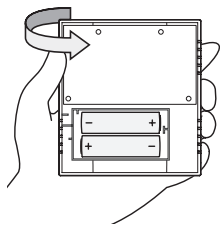
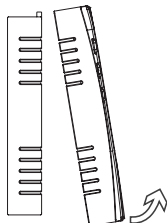
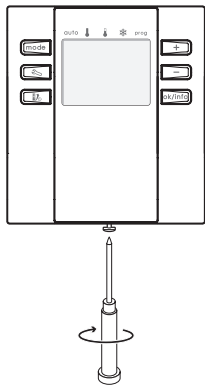

Wanneer de batterijen aan vervanging toe zijn, verschijnt de indicator laag batterijniveau  op het toestel om dat aan te geven.

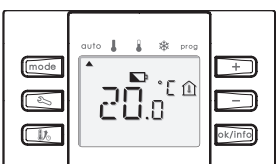

Vergeet gebruikte batterijen niet naar een inzamelpunt voor batterijen te brengen, zodat ze gerecycleerd kunnen worden.

MONTAGE VAN DE KAMERTHERMOSTAAT

Controleer voordat u het toestel aan de muur bevestigt of de ontvanger zich wel binnen het zendbereik van de kamerthermostaat bevindt. Nadat u het voorpaneel van de kamerthermostaat hebt verwijderd, gaat u als volgt te werk:

- 1- Bevestig de grondplaat met de twee meegeleverde schroeven, die u door de horizontale en de verticale opening inbrengt.
- 2- Plaats het voorpaneel op zijn plaats en draai de schroef aan de onderkant van het toestel vast.

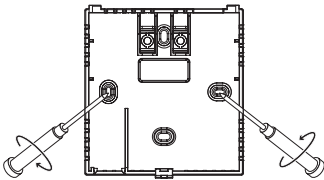

Aanbevolen locaties voor uw kamerthermostaat:

Om er zeker van te zijn dat uw kamerthermostaat nauwkeurig meet en dat de besturing en bediening goed werken, moet hij op een hoogte van ongeveer 1,5 m boven de vloer worden geplaatst, op een binnenmuur en uit de buurt van sproeikoppen (IP20), direct zonlicht en andere warmte- of koudebronnen zoals tv's, lampen, radiatoren, koude tocht enz.

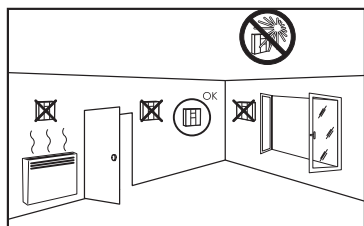

NB: Om de goede werking van het toestel te verzekeren, zorgt u dat de kamerthermostaat niet wordt geplaatst in de buurt van een zone waar interferentie door een andere bron mogelijk is, bv. een mobiele telefoon, een draadloze zender of ontvanger, een tv-scherm ...

Belangrijk: de kamerthermostaat meet de temperatuur van de ruimte waar hij gemonteerd is. Hij houdt geen rekening met mogelijke temperatuurverschillen tussen verschillende plaatsen in huis.

SNEL INSTELLEN

FASE 1: DE TOEPASSING KIEZEN

Deze kamerthermostaat kan in elke ruimte van uw woning worden gebruikt. Afhankelijk van het gebruik variëren de behoeften:

- In een woonkamer, eetkamer, slaapkamer of keuken kunt u op deze kamerthermostaat in een weekprogramma afwisselende Comfort- en Eco-fases instellen voor elke dag.
- In een badkamer wordt een Comfort-temperatuur gehandhaafd en kunt u in het weekprogramma Boost-fases instellen voor elke dag. Daarbij stijgt de temperatuur in de badkamer om die te verwarmen of om kleren of natte handdoeken te drogen.

De kamerthermostaat is standaard ingesteld voor gebruik in een woonkamer e.d.

Als de kamerthermostaat in een badkamer wordt geïnstalleerd, moet het applicatietype worden aangepast vóór de koppeling met een ontvanger (zie 'Toepassingstype' op pagina 6).

STAP 2: DE KAMERTHERMOSTAAT (ZENDER) KOPPELEN AAN EEN ONTVANGER

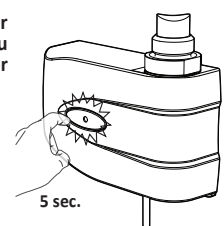

Een kamerthermostaat koppelen

- 1- Houd de Memo-toets op de ontvanger ongeveer 5 seconden ingedrukt, tot het lampje knippert. Als u een fout maakt, houdt u de knop opnieuw ongeveer 5 seconden ingedrukt om de procedure te stoppen.

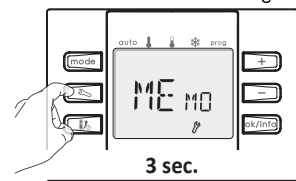

- 2- Druk op de toets  op de kamerthermostaat en houd deze 3 seconden ingedrukt om de toestellen te koppelen. MEMO wordt weergegeven.



- 3- Druk op . De kamerthermostaat stuurt dan een configuratiebericht voor het radiosignaal en het pictogram  verschijnt even.

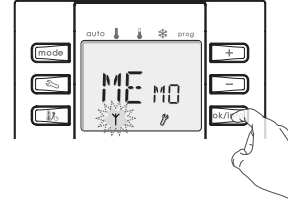

- 4- Wanneer de ontvanger dit signaal ontvangt, dooft het rode lampje erop. De kamerthermostaat en de ontvanger zijn nu gekoppeld.

• De radiokoppeling controleren

Voordat u de controle uitvoert, dient u zich ervan te vergewissen dat de thermostaat en de ontvanger zich op hun definitieve locatie bevinden (zie 'Montage van de kamerthermostaat' en de installatiehandleiding van de ontvanger).

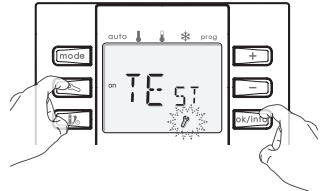

Als u de verbinding tussen de kamerthermostaat en de ontvanger wilt controleren, gaat u als volgt te werk:

- 1- Om toegang te krijgen tot de testmodus drukt u tegelijk op  en . TEST verschijnt.
- 2- Druk op de toets : het signaal AAN wordt verzonden.



Wacht enkele seconden tot de ontvanger het radiosignaal ontvangt.

- Druk op de toets : het signaal UIT wordt verzonden.

- 3- Om de testmodus te verlaten, drukt u kort op  of .

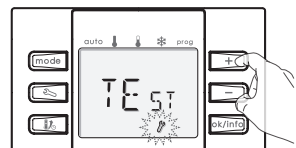

• De thermostaat ontkoppelen

Houd de ontvanger knop 10 seconden ingedrukt zonder deze los te laten: de volgorde van de automatische modus die dan plaatsvindt, wordt hieronder beschreven:

- Na 4 seconden begint het LED-lampje te knipperen, de koppeling met de thermostaat begint.
- Na 8 seconden knippert het LED-lampje sneller, de ontvanger verwijdert de koppeling met de thermostaat.
- Na 10 seconden gaat het LED-lampje uit en keert het contact terug naar de rust (of rust) status en zal de ontvanger de thermostaat niet meer herkennen.

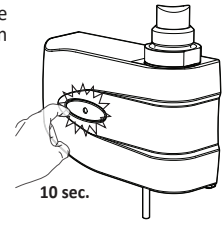

BEDIENING

OVERZICHT EN SELECTIE BEDRIJFSMODUS

Selecteer de vereiste modus door te drukken op .

Omschrijving modus	Display
<ul style="list-style-type: none"> • Automatische modus In elke kamer van de woning (behalve een badkamer) schakelt de kamerthermostaat automatisch van de Comfort- naar de Eco-modus over volgens de ingestelde programmering (zie overzicht programma's pagina 4). In een badkamer schakelt de kamerthermostaat automatisch van de Comfort-modus over naar Boost volgens de ingestelde programmering (zie aanpassingen aan programma's pagina 4). 	
<ul style="list-style-type: none"> • Comfort-modus De kamerthermostaat werkt 24 uur per dag om de ingestelde temperatuur (bv. 20 °C) te handhaven. Verstelbaar van 10 °C tot 30 °C. Selecteer deze modus wanneer u zich in de kamer bevindt. 	
<ul style="list-style-type: none"> • Eco-modus De kamerthermostaat werkt 24 uur per dag om de ingestelde temperatuur (standaard: 18 °C) te handhaven. Verstelbaar van Comfort -1 tot Comfort -5. Selecteer deze modus bij kortdurende afwezigheid. 	
<ul style="list-style-type: none"> • Vorstbeveiligingsmodus De kamerthermostaat werkt 24 uur per dag om de ingestelde temperatuur (standaard: 7 °C) te handhaven. Verstelbaar van 5°C tot 15°C. Selecteer deze modus wanneer u lang niet thuis bent (meer dan 5 dagen). 	

Belangrijk: de kamerthermostaat meet de temperatuur van de ruimte waar hij gemonteerd is. Hij houdt geen rekening met mogelijke temperatuurverschillen tussen verschillende plaatsen in huis.

DE DOELTEMPERATUUR INSTELLEN

Selecteer de modus waarvoor u de doeltemperatuur wilt instellen door te drukken op **[mode]**.

U kunt de doeltemperatuur instellen voor de modi Comfort, Eco en Vorstbeveiliging.

- 1- Met de toets **[mode]** zet u de cursor onder de gewenste modus.
- 2- Stel de doeltemperatuur in door te drukken op **[+]** of **[-]**. Druk op **[ok/info]** om de instelling op te slaan.

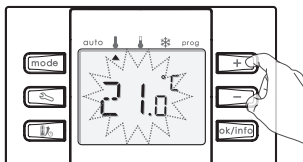

TIJDELIJKE TEMPERATUURWIJZIGING

In de Automatische modus kunt u met de toetsen **[+]** of **[-]** de temperatuur instellen en ze bewaren door te drukken op **[ok/info]**.

Deze wijziging wordt automatisch geannuleerd bij de eerstvolgende programmawijziging of overgang naar 0:00.

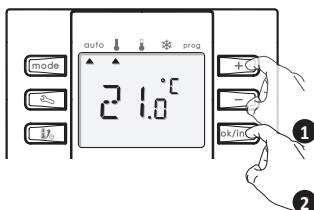

DE DOELTEMPERATUUR BEKIJKEN

Op uw kamerthermostaat wordt steeds de temperatuur in de ruimte weergegeven, maar u kunt op elk moment de doeltemperatuur van de actuele bedrijfsmodus bekijken.

- 1- Druk op **[ok/info]** om de temperatuur te bekijken die is ingesteld op uw kamerthermostaat.
- 2- Druk twee keer op **[ok/info]** of wacht enkele seconden om terug te keren naar de gemeten omgevingstemperatuur:

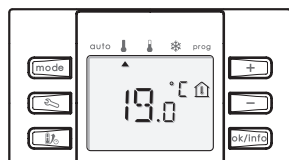

Let op: als er geen toetsen worden ingedrukt, keert de kamerthermostaat na enkele seconden automatisch terug naar de actieve modus.

SUPER COMFORT OF MANUELE BOOST

A] In een woonkamer e.d.

• Super Comfort manueel activeren

Met deze functie kunt u de temperatuur tijdelijk met max. 2 °C verhogen t.o.v. de ingestelde temperatuur. Standaard stijgt de temperatuur gedurende 60 minuten, maar u kunt dit verstellen van 20 minuten tot 2 uur, in stappen van 10 minuten. Ga als volgt te werk om deze functie te activeren:

- 1- Druk in de Automatische, Comfort-, Eco- of Vorstbeveiligingsmodus op de toets **[boost]**.

- 2- Indien nodig past u op welk moment dan ook de duur aan door te drukken op **[+]** of **[-]**.

Deze wijziging wordt opgeslagen en blijft gelden wanneer Super Comfort nog eens wordt geactiveerd.

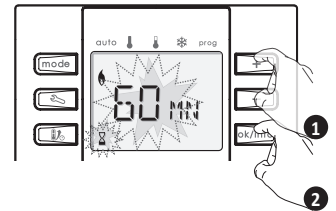

- 3- Druk op **[ok/info]** om de instelling op te slaan.

Druk nog eens op **[boost]** of **[mode]** om de Super Comfort-modus te annuleren.

Let op: om de ingestelde temperatuur te bekijken, drukt u op **[ok/info]**.

B] In een badkamer

• Boost manueel activeren

Met de toets **[boost]** kunt in elke bedrijfsmodus de temperatuur in de badkamer snel verhogen gedurende 30 minuten (deze duur is vooraf ingesteld).

- Druk eerst op **[boost]**

De gewenste (doel)temperatuur stijgt tot de maximale waarde gedurende 30 minuten. Op het display verschijnt

Duur van de Boost: De vooraf ingestelde duur blijft 1 minuut knipperen. Tijdens deze minuut kunt u de duur van de boost instellen op 20, 30, 40, 50 of 60 minuten, door te drukken op **[+]** of **[-]**. Deze wijziging wordt opgeslagen en geldt bij de volgende Boost-fases.

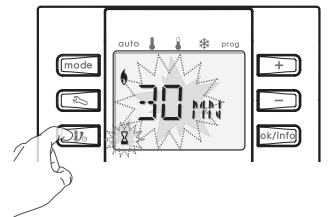

Na 1 minuut begint de Boost en wordt de resterende duur weergegeven in minuten.

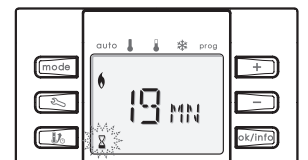

• Boost stoppen

Tweede keer drukken op **[boost]** of **[mode]**: de Boost-functie wordt geannuleerd.

DAG- EN WEEKPROGRAMMA'S INSTELLEN

Voordat u uw thermostaat programmeert, stelt u de tijd en dag in zoals hieronder beschreven.

• Tijd en dag instellen

In de Automatische, Comfort-, Eco- of Vorstbeveiligingsmodus:

- 1- Drukt u op **[time]**.

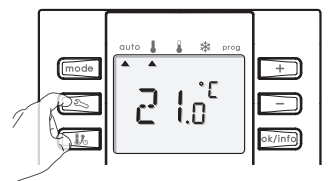

- 2- De twee cijfers voor het uur beginnen te knipperen. Maak uw selectie met **[+]** of **[-]**.

- 3- Sla het uur op door te drukken op **[ok/info]** en stel de minuten in.

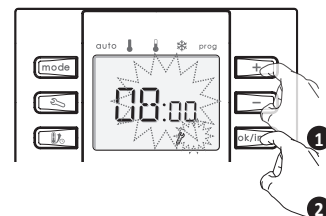

4- De twee cijfers voor de minuten beginnen te knipperen. Maak uw selectie met **+** of **-**.

5- Druk op **ok/info** om de minuten op te slaan en de dag in te stellen.

6- Maak uw selectie met **+** of **-**.

Afkortingen van de dagen			
MON	Maandag	FRI	Vrijdag
TUE	Dinsdag	SAT	Zaterdag
WED	Woensdag	SUN	Zondag
THU	Donderdag		

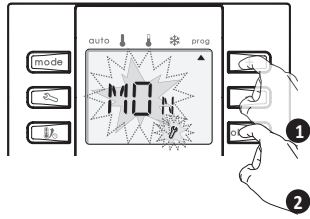

7- Druk op **ok/info** om de instelling op te slaan en automatisch terug te keren naar de vorige actieve modus.

• Ingestelde tijd en dag bekijken:

Druk op **mode**: het uur verschijnt; druk vervolgens op **ok/info** om de minuten en dan de dag te bekijken.

Druk op **mode** om terug te keren naar de actuele bedrijfsmodus.

• De programmering bekijken

1- Zet de cursor onder **Prog** door te drukken op **ok/info**.

2- Druk op **mode** en dan op **ok/info** om elke parameter van het programma te bekijken.

3- Keer terug naar de Automatische modus door te drukken op **mode**.

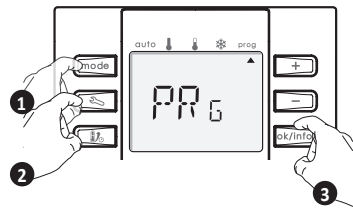

A] In een woonkamer e.d.

• Overzicht programma's:

In deze modus kunt u uw kamerthermostaat programmeren door voor elke dag van de week een van de zes aangeboden programma's in te stellen.

- Comfort: uw kamerthermostaat werkt op elke gekozen dag de hele dag in de Comfort-modus.
- Eco: de kamerthermostaat werkt de hele dag in de Eco-modus.
- P1: uw kamerthermostaat werkt van 06:00 tot 22:00 in de Comfort-modus (en van 22:00 tot 06:00 in de Eco-modus).
- P2: uw kamerthermostaat werkt van 06:00 tot 09:00 en van 16:00 tot 22:00 in de Comfort-modus (en van 09:00 tot 16:00 in de Eco-modus).
- P3: uw kamerthermostaat werkt van 06:00 tot 08:00, van 12:00 tot 14:00 en van 18:00 tot 23:00 in de Comfort-modus (en van 23:00 tot 06:00, van 08:00 tot 12:00 en van 14:00 tot 18:00 in de Eco-modus).
- P4: uw kamerthermostaat werkt van 07:00 tot 09:00, van 12.30 tot 14:00 uur en van 19:00 tot 23:00 uur in de Comfort-modus (en van 23:00 tot 07:00, van 09:00 tot 12:30 en van 14:00 tot 19:00 in de Eco-modus).

Let op: U kunt uw gewenste temperaturen instellen als Comfort- en Eco-temperatuur (zie 'De doeltemperatuur instellen' op pagina 3).

De standaardinstelling van de kamerthermostaat is Comfort voor alle dagen van de week.

• Mogelijke aanpassingen aan programma's:

Als het standaardtijdschema voor de programma's P1, P2, P3 en P4 niet past bij uw routine, kunt u dat aanpassen.

Als u het tijdschema voor programma P1, P2, P3 of P4 wijzigt, wordt het aangepast voor alle dagen van de week waaraan P1, P2, P3 of P4 is toegewezen.

Ga als volgt te werk om P1, P2, P3 of P4 aan te passen:

1-Open de programmeermodus

Zet de cursor onder **Prog** door te drukken op **mode**. Houd vervolgens de toets **mode** meer dan **3 seconden** ingedrukt.

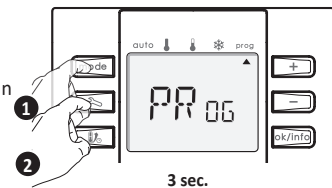

2- Selecteer het programma dat u wilt aanpassen

Druk op **+** of **-** om het programma dat u wilt aanpassen te selecteren. Druk op **ok/info** om de instelling op te slaan.

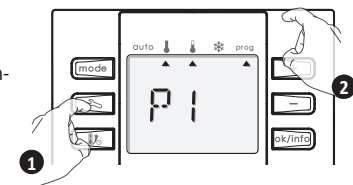

3- Stel de starttijd van de geprogrammeerde Comfort-fase in

De starttijd van de Comfort-fase gaat knipperen. Druk op **+** of **-** om deze te wijzigen.

Druk op **ok/info** om de instelling op te slaan.

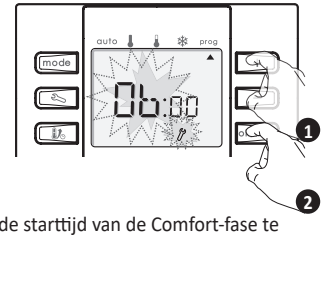

Druk op **+** of **-** om de minuten van de starttijd van de Comfort-fase te wijzigen.

Druk op **ok/info** om de instelling op te slaan.

4- Stel de starttijd van de geprogrammeerde Eco-fase in

De starttijd van de Eco-fase gaat knipperen. Druk op **+** of **-** om deze te wijzigen.

Druk op **ok/info** om de instelling op te slaan.

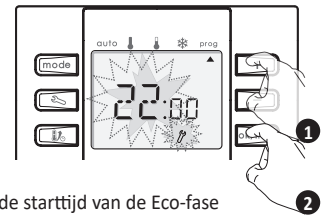

Druk op **+** of **-** om de minuten van de starttijd van de Eco-fase te wijzigen.

Druk op **ok/info** om de instelling op te slaan.

Herhaal stap 3 en 4 zo vaak als nodig voor programma's P2, P3 en P4.

• Toewijzing van programma's aan de dagen van de week:

Standaard staat 24 uur per dag en 7 dagen per week de Comfort-modus geprogrammeerd. Om aan elke dag van de week een Comfort-, Eco-, P1-, P2-, P3- of P4-programma toe te wijzen, gaat u als volgt te werk:

1-Open de programmeermodus

Zet de cursor onder **Prog** door meermaals op **mode** te drukken.

Druk vervolgens op **mode**.

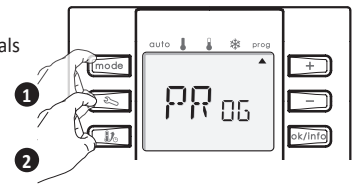

2- Selecteer de dag die u wilt programmeren

MON (maandag) gaat knipperen; druk op **+** of **-** om een dag van de week te kiezen.

Druk op **ok/info** om de instelling op te slaan.

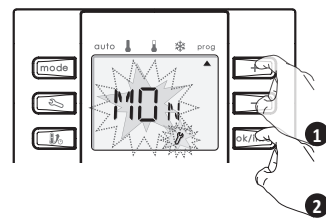

3- Selecteer het programma dat u wilt toepassen

MON (maandag) selecteer Comf, Eco, P1, P2, P3 of P4 om het programma toe te wijzen aan de gewenste dag.

Druk op **ok/info** om de instelling op te slaan.

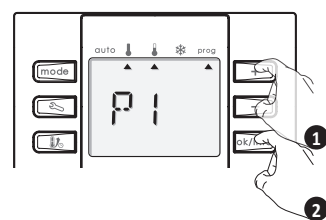

De volgende dag, in ons voorbeeld **TUE** (dinsdag) gaat knipperen. Herhaal stap 2 tot 4 tot het gewenste aantal dagen geprogrammeerd is.

Om de programmeermodus te verlaten, drukt u op de toets **mode**. De thermostaat keert automatisch terug naar de Automatische modus.

Wilt u de programmering annuleren, zie dan 'Fabrieksinstellingen herstellen' op pagina 7.

• Programma's bekijken die u geselecteerd hebt:

Zie 'De programmering bekijken' op pagina 4.

B] In een badkamer

• Boost-fase programmeren:

In deze modus kunt u 1 of 2 boost-fases per dag programmeren, voor de hele week of voor enkele dagen. Standaard is er geen boost geprogrammeerd.

Belangrijk: duur van de geprogrammeerde boost.

De ingestelde duur van de geprogrammeerde boost is dezelfde als die van de manuele boost; zie 'Manuele Boost' op pagina 3.

1- Open de programmeermodus

Zet de pijl onder **Prog** door meermaals te drukken op **mode**. Druk vervolgens op **mode**.

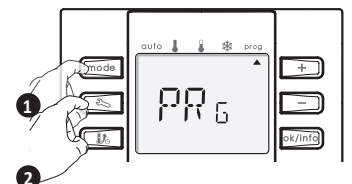

2- Selecteer de dag die u wilt programmeren,

MON (maandag) gaat knipperen; druk op of om een dag van de week te selecteren om te programmeren.

Druk op om de instelling op te slaan.

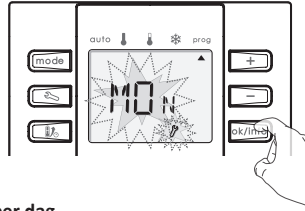

3- Selecteer het aantal geprogrammeerde boosts per dag

U kunt elke dag één of twee Boost-fases programmeren, of helemaal geen als u op een bepaalde dag geen Boost-fases wenst.

0Bo gaat knipperen; kies het aantal Boost-fases dat u wilt programmeren met of .

- 0 Bo = geen Boost geprogrammeerd
- 1 Bo = één geprogrammeerde Boost
- 2 Bo = twee geprogrammeerde Boosts

Druk op om de instelling op te slaan.

4- Stel de starttijd van de geprogrammeerde boost-fase in

- 1e geprogrammeerde boost

Als u niet gekozen hebt voor 0Bo, knippert '--' zodat u het uur voor de starttijd van de boost-fase kunt instellen. Dat doet u met of .

Druk op om de instelling op te slaan.

'--' knippert om de minuten van de gewenste starttijd in te stellen. Dat doet u met of .

Druk op om de instelling op te slaan.

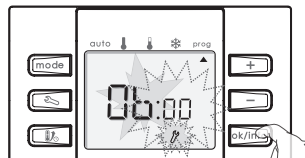
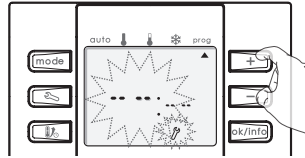

Let op: door of meer dan twee seconden ingedrukt te houden, kunt u sneller door de cijfers scrollen.

- 2e geprogrammeerde boost

Als u twee boost-fases per dag heeft gekozen, verschijnt nu --:--. Herhaal de vorige stap om de starttijd voor de 2e boost-fase in te stellen.

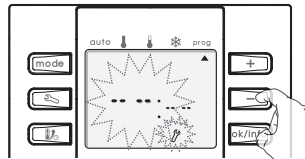

5- De overige dagen programmeren

Vervolgens moet u de instellingen voor de volgende dag programmeren. Hebt u bijvoorbeeld maandag al geprogrammeerd, dan gaat TUE (dinsdag) knipperen.

Herhaal stap 2 en 4 voor elke dag tot u alle dagen van de week hebt geprogrammeerd.

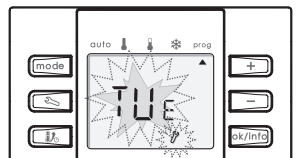

Om de programmeermodus te verlaten, drukt u op . De thermostaat keert dan automatisch terug naar de Automatische modus.

Let op: wanneer de geprogrammeerde boost wordt ingeschakeld, wordt dit aangegeven door een cursor onder Prog, Auto en Comfort.

AUTOMATISCHE DETECTIE OPEN RAAM

• Belangrijke informatie over de openraamdetectie

Belangrijk: de openraamdetectie is gevoelig voor temperatuurschommelingen. Verschillende parameters bepalen hoe de thermostaat reageert wanneer een raam wordt geopend: temperatuurinstelling, stijging en daling van de temperatuur in de ruimte, buitentemperatuur, locatie van de thermostaat in de ruimte ...

Hangt de thermostaat dicht bij een voordeur, dan kan lucht die binnenkomt bij het openen van de voordeur de detectie verstoren. Onder 'Montage van de kamerthermostaat' op p. 2 staan de beste locaties beschreven om een optimale werking te verzekeren. Anders raden we u aan om de automatische openraamdetectie uit te schakelen (zie pagina 6).

• Overzicht

Verlaag de temperatuurcyclus door de vorstbeveiliging te laten activeren wanneer een raam wordt geopend. In de Automatische, Comfort- of Eco-modus kunt u toegang krijgen tot de openraamdetectie.

- Automatische activering: de verlaagde temperatuurcyclus start zodra de thermostaat detecteert dat de temperatuur daalt. De oorzaak kan een open raam of buitendeur zijn.

Let op: Het verschil tussen de binnen- en buitenlucht moet een temperaturdaling veroorzaken die groot genoeg is dat de thermostaat ze kan detecteren.

Deze detectie activeert de overschakeling naar de Vorstbeveiligingsmodus. Hoe u de automatische openraamdetectie uitschakelt, leest u op pagina 6.

• Digitale meter vorstbeveiliging

Wanneer de thermostaat wegens een open raam overschakelt naar een lagere temperatuurcyclus, verschijnt op het display een meter die de cyclustijd aangeeft. De teller wordt automatisch ingesteld op de beginwaarde wanneer een open raam de volgende keer Vorstbeveiliging activeert.



• De Vorstbeveiligingsmodus stoppen

U stopt de Vorstbeveiligingsmodus door op één knop te drukken.

Let op: wanneer een temperatuurstijging wordt gedetecteerd, kan het apparaat terugkeren naar de vorige modus (actieve modus voordat een open raam werd gedetecteerd).

KINDERSLOT, TOETSENVERGREDELING/ONTGREDELING

• Toetsenvergrendeling

Om het toetsenbord te vergrendelen, houdt u de toetsen en 3 seconden ingedrukt. Op het display verschijnt het hangslot-symbool . Het toetsenbord is vergrendeld.

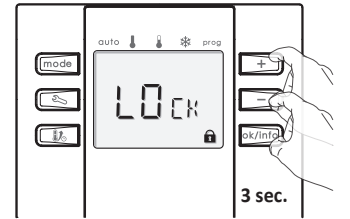

• Toetsen ontgrendelen

Om het toetsenbord te ontgrendelen, houdt u opnieuw de toetsen en 3 seconden ingedrukt. Op het display verdwijnt het hangslot-symbool . Het toetsenbord is ontgrendeld.

GEBRUIKERSINSTELLINGEN

In de Automatische, Comfort-, Eco- of Vorstbeveiligingsmodus houdt u en 5 seconden tegelijk ingedrukt om naar de gebruikersinstellingen te gaan.

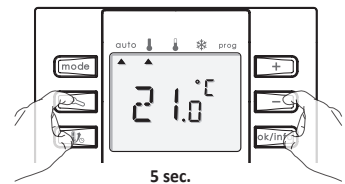

Volgorde gebruikersinstellingen:

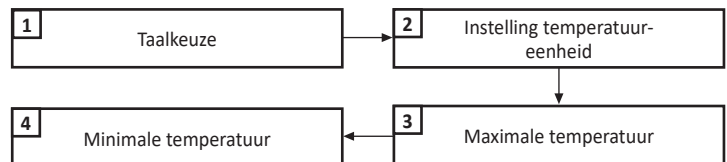

• Taal kiezen

De voorinstelde gebruikerstaal voor de kamerthermostaat is Frans. U kunt kiezen uit 4 talen.

Engels	Frans	Italiaans	Duits
ENG	FRA	ITA	DEU

1- Selecteer de gewenste taal met of .

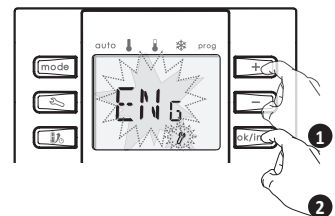

2- Druk op om de instelling op te slaan.

U krijgt de volgende instelling te zien:

• De temperatuureenheid instellen

De vooraf ingestelde temperatuureenheid is graden Celsius. U kunt ze ook wijzigen en kiezen voor graden Fahrenheit.

1- Selecteer de gewenste temperatuureenheid met of .

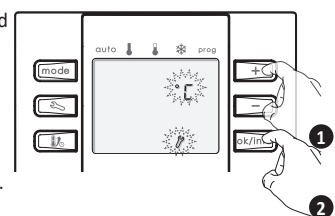

2- Druk op om de instelling op te slaan.

U krijgt de volgende instelling te zien:

• Grenswaarden doeltemperatuur Comfort

U kunt het bereik van de doeltemperatuur beperken door een maximale en/of minimale instelling op te geven. Die voorkomt onbedoelde wijzigingen van de temperatuur.

• Maximale temperatuur

Vergrendelt het instelbereik met een maximale temperatuurstijging. Dit voorkomt dat een hogere temperatuur kan worden ingesteld.

De maximale temperatuur is vooraf ingesteld op 30 °C. U kunt ze aanpassen binnen het bereik van 15 °C tot 30 °C, in stappen van 1 °C.

Om de maximale temperatuurinstelling te wijzigen, drukt u op of en bewaart u ze door te drukken op .

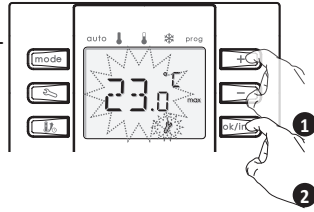

Als u de instelling niet wilt wijzigen, drukt u op : de thermostaat opent automatisch het menu om de minimale temperatuur in te stellen.

• Minimale temperatuur

Vergrendelt het instelbereik met een minimale temperatuur. Dit voorkomt dat een lagere temperatuur kan worden ingesteld.

De minimale temperatuur is vooraf ingesteld op 10 °C. U kunt ze aanpassen binnen een bereik van 10 °C tot 19 °C, in stappen van 1 °C.

Om de minimale temperatuur te wijzigen, drukt u op of .

Om de gebruikersinstellingen op te slaan en het menu te verlaten, drukt u op .

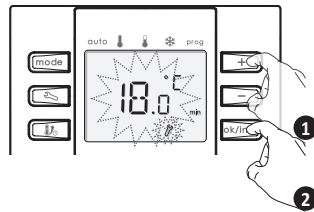

Tip: indien dezelfde waarde is ingesteld als maximale én minimale (doel)temperatuur, wordt de gewenste temperatuur vergrendeld.

Als u deze instelling niet wilt wijzigen, drukt u op . De thermostaat keert terug naar de vorige actieve modus.

INSTALLATIE-INSTELLINGEN

Toegang tot toepassings- en besturingstype:

In de Automatische, Comfort-, Eco- of Vorstbeveiligingsmodus houdt u en 5 seconden tegelijk ingedrukt om naar de Installatie-instellingen te gaan.

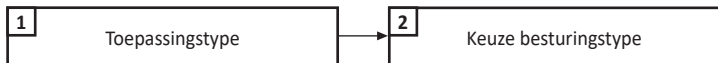

U krijgt de volgende instelling te zien:

• Toepassingstype

Deze kamerthermostaat kan in elke ruimte van uw woning worden gebruikt. Afhankelijk van het gebruik variëren de behoeften:

- In een woonkamer, eetkamer, slaapkamer of keuken kunt u op deze kamerthermostaat in een weekprogramma afwisselende Comfort- en Eco-fases instellen voor elke dag.
- In een badkamer wordt een Comfort-temperatuur gehandhaafd en kunt u in het weekprogramma Boost-fases instellen voor elke dag. Daarbij stijgt de temperatuur in de badkamer om die te verwarmen of om kleren of natte handdoeken te drogen.

Om het toepassingstype te wijzigen, houdt u in de Automatische, Comfort-, Eco- of Vorstbeveiligingsmodus de toetsen en 5 seconden tegelijk ingedrukt.

1- Druk op of om het toepassingstype te selecteren.

STD	Woonkamer e.d.
BST	Badkamer

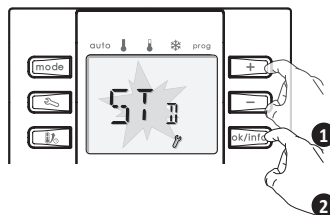

2- Druk op om de instelling op te slaan.

Als BST is geselecteerd, verschijnt het besturingstype ON/OFF (AAN/UIT). Druk opnieuw op om de instelling op te slaan en de instellingsmodus te verlaten.

Als STD is geselecteerd, verschijnt de volgende instelling: keuze van het besturingstype.

• Keuze besturingstype:

Als STD, is geselecteerd als toepassingstype, zijn verschillende besturingstypes beschikbaar. Afhankelijk van het soort verwarmingstoestel of het verwarmingssysteem dat de kamerthermostaat regelt, kunnen verschillende besturingstypes worden gebruikt:

- PID (TPI): uiterst nauwkeurige besturingsmodus (tijdsproportioneel en integraal) die speciaal aangepast is voor verwarmingssystemen met een middelhoge of hoge inertie (inertieradiatoren, elektrische of hydraulische vloerverwarmingssystemen).
- ON/OFF: standaardmodus, die aangepast is aan verwarmingssystemen met lage inertie (bv. handdoekdrogers, stralingsverwarming, warmeluchtblazers).
- PIE: kan bij deze toepassingen met standaardontvangers niet worden gebruikt; er is een speciale ontvanger nodig.

Ga als volgt te werk om het besturingstype in te stellen:

1- Druk op of om het besturingstype te selecteren.

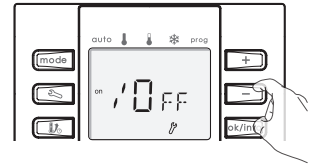

Let op: de PIE-modus kan bij deze toepassingen met standaardontvangers niet worden gebruikt; er is een speciale ontvanger nodig.

2- Sla de instelling op en druk op om de instelmodus te verlaten.

Belangrijk: telkens als u de besturingsmodus wijzigt, moet u de kamerthermostaat opnieuw koppelen aan de ontvanger om de nieuwe besturingsmodus en de bijbehorende informatie naar de ontvanger te sturen.

• Openraamdetectie activeren/deactiveren

1- Om de instelmodus te openen, drukt u in de Automatische, Comfort-, Eco- of Vorstbeveiligingsmodus tegelijk op en .

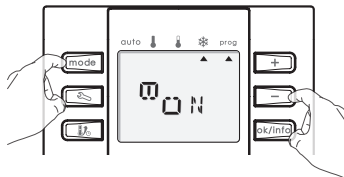

2- Druk op of .

- ON: openraamdetectie ingeschakeld
- OFF: openraamdetectie uitgeschakeld

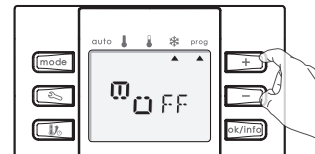

3- Druk op om de instelling op te slaan en de instelmodus te verlaten.

GEAVANCEERDE INSTELLINGEN

In de Automatische, Comfort-, Eco- of Vorstbeveiligingsmodus houdt u en 5 seconden tegelijk ingedrukt om naar de geavanceerde instellingen te gaan.

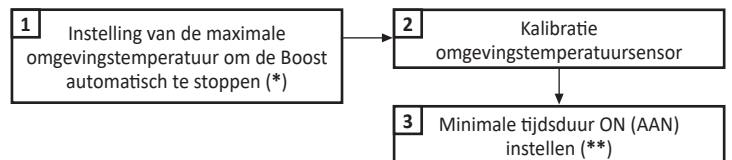

(*) Als de ON/OFF-modus en BST geselecteerd zijn.

(**) Als de ON/OFF-modus geselecteerd is.

(Zie 'Keuze besturingstype' op pagina 6)

• Instelling van de maximale omgevingstemperatuur om de Boost automatisch te stoppen:

Wanneer de boost ingeschakeld is, moet het toestel de ruimte opwarmen tot een bepaalde bovengrens: de maximale omgevingstemperatuur. Wanneer deze wordt bereikt, stopt de boost automatisch. Ze is vooraf ingesteld op 30 °C, maar u kunt ze aanpassen naar een waarde tussen 20 °C en 30 °C, in stappen van 1 °C.

Ga daarvoor als volgt te werk:

1- Druk op of .

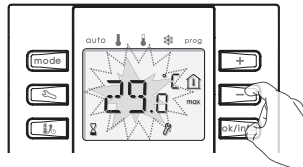

2- Druk op om de instelling op te slaan.

U krijgt de volgende instelling te zien.

Belangrijk: deze handeling is voorbehouden voor professionele installateurs; foutieve wijzigingen kunnen afwijkingen in de besturing veroorzaken.

• Kalibratie omgevingstemperatuursensor

In welke gevallen? Als de (met een betrouwbare thermometer) gemeten temperatuur in een ruimte ten minste 1 of 2 °C afwijkt van de ingestelde doeltemperatuur van de kamerthermostaat.

Met de kalibratie past u de meting van de omgevingstemperatuursensor in stappen van 0,1 °C aan om een afwijking van -3 °C tot +3 °C te compenseren.

BELANGRIJK: Voor u de kalibratie uitvoert, is het raadzaam 4 uur te wachten na een aanpassing van de doeltemperatuur. Zo weet u zeker dat de omgevingstemperatuur gestabiliseerd is.

Om de correctiewaarde voor de gemeten temperatuur te wijzigen, gaat u als volgt te werk:

1- Het display toont u de correctiewaarde voor de gemeten temperatuur (die standaard 0 is).

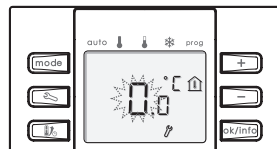

2- Er zijn twee mogelijkheden:

2.1- Als de gemeten omgevingstemperatuur lager is dan de doeltemperatuur, bv.:

Doeltemperatuur (die u wenst) = 20 °C.

Omgevingstemperatuur (die u afleest op een betrouwbare thermometer) = 19,5 °C.

Gemeten verschil = -0,5 °C.

Verlaag de temperatuur die de omgevingstemperatuursensor meet met 0,5 °C door te drukken op .

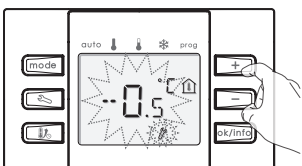

2.2- Als de gemeten omgevingstemperatuur hoger is dan de doeltemperatuur, bv.:

Doeltemperatuur (die u wenst) = 19 °C.
Omgevingstemperatuur (die u afleest op een betrouwbare thermometer) = 20 °C.
Gemeten verschil = +1 °C.

Verhoog de temperatuur die de omgevingstemperatuursensor meet met 1 °C door te drukken op .

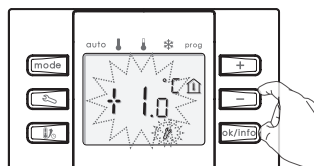

3- Druk op om de nieuwe waarde op te slaan en terug te keren naar de Automatische modus.

Als de besturingsmodus ON/OFF wordt gebruikt, wordt de volgende instelling weergegeven.

Let op: Als u twijfelt over de aangebrachte wijzigingen en de fabrieksinstellingen wilt herstellen, volg dan de instructies onder 'Fabrieksinstellingen herstellen' (zie pagina 7).

• Instelling minimale duur ON

Met deze instelling kunt u ongewilde activering vermijden en de levensduur van het geïntegreerde relais in de ontvanger optimaliseren.

Bijvoorbeeld:

- 1 tot 2 minuten voor een systeem met lage inertie (een warmeluchtblazer).
- 3 minuten voor systeem met gemiddelde inertie (stralingspaneel).
- 5 minuten voor een systeem met hoge inertie (vloerverwarming).

1- Druk op of (standaard is de waarde ingesteld op 1 minuut, maar u kunt ze in stappen van 1 minuut aanpassen van 1 minuut tot 5 minuten).

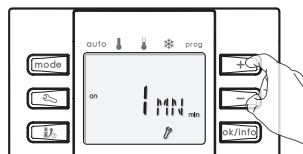

2- Druk op om de instelling op te slaan en terug te keren naar de vorige actieve modus.

FABRIEKINSTELLINGEN HERSTELLEN

- Om de fabrieksinstellingen te herstellen en de programmering te annuleren, houdt u de toetsen , en minstens 5 seconden tegelijk ingedrukt.

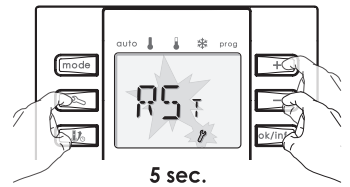

- Druk op om de instelling op te slaan.

5 sec.

De volgende instellingen worden opnieuw ingesteld:

Parameters	Bedrijfsinstellingen	Fabrieksinstellingen
Bedrijfsinstellingen		
Bedrijfsmodus		Automatisch - Comfort
Temperatuurinstelling Comfort		20 °C
Temperatuurinstelling Eco		18 °C
Temperatuurinstelling vorstbeveiliging		7 °C
Tijd en datum		00:00 / maandag
Duur van de manuele en geprogrammeerde boost		30 minuten
Programmeringstype		Programmering Super Comfort
Geprogrammeerde boost		Geen
Toetsenvergrendeling		Gedeactiveerd
Gebruikersinstellingen		
Taal		Frans
Temperatuureenheid		Graden Celsius
Maximale doeltemperatuur		30 °C
Minimale doeltemperatuur		10 °C
Installatie-instellingen		
Toepassingstype		STD (woonkamer e.d.)
Besturingstype		ON/OFF (AAN/UIT)
Automatische detectie open raam		Ingeschakeld
Geavanceerde instellingen		
Maximale omgevingstemperatuur om de Boost automatisch te stoppen		30 °C
Kalibratie omgevingstemperatuursensor		0,0 °C
Instelling minimale duur ON		1 minuut

Belangrijk: na het herstellen van de fabrieksinstellingen moet u de toepassing opnieuw selecteren en de kamerthermostaat opnieuw koppelen aan de ontvanger (zie pagina 2).

PROBLEMEN OPLOSSEN

Batterijen zijn leeg of niet geschikt.

- Vervang de 2 batterijen. Gebruik alleen LR6-alkalinebatterijen (1,5 V). Gebruik geen oplaadbare batterijen.

Er staan geen symbolen op het scherm.

- Controleer de batterijen.
- Vervang de 2 batterijen. Gebruik alleen LR6-alkalinebatterijen (1,5 V).

De verwarming wordt niet in- of uitgeschakeld.

- Mogelijk is uw kamerthermostaat dicht bij een warmtebron of op een koude muur geplaatst – plaats hem op een aanbevolen locatie (zie 'Installatie' op pagina 2 voor deze locaties).

- Controleer of tijd en dag correct zijn ingesteld op uw programmeerbare kamerthermostaat (zie 'Tijd en dag instellen' op pagina 3).

- Verwijder de batterijen gedurende 5 seconden en plaats ze terug (zie 'Batterijen plaatsen' op pagina 2).

- De radioverbinding tussen de thermostaat en de ontvanger is mogelijk verbroken (zie 'Radiotransmissie' op pagina 8).

- Geen voeding naar de ontvanger: controleer de positie van de stroomonderbreker / zekering van de voeding op uw schakelbord.

De temperatuur in de ruimte is lager dan de gewenste temperatuur.

- Controleer de actieve temperatuurinstelling en verhoog deze indien nodig. (zie 'De doeltemperatuur instellen' op pagina 3).

De omgevingstemperatuur die door een thermometer wordt gemeten, stemt na enkele uren niet overeen met de ingestelde temperatuur.

- U kunt dit altijd compenseren door de instelling van het toestel te verfijnen (zie pagina 7).

U wilt de bedrijfsmodus veranderen, maar drukken op werkt niet:

- Als het hangslot symbool wordt weergegeven, is het toetsenbord vergrendeld.

- Ontgrendel het toetsenbord (zie 'Kinderslot, toetsenvergrendeling/ontgrendeling' op pagina 5).

De kamerthermostaat staat in de Automatische modus, maar het toestel voert de programmeeropdrachten niet uit:

- Controleer de programmering (zie 'Dag- en weekprogramma's instellen' op pagina 3).

- Als een Super Comfort-programma wordt gebruikt, controleer dan de duur van de Boost (zie 'Duur van de Boost' op pagina 3).

- Controleer en vervang de batterijen (zie 'Batterijen plaatsen' op pagina 2).
- **De radioverbinding tussen de thermostaat en de ontvanger is mogelijk verbroken** (zie 'Radiotransmissie' op pagina 8).

De Super Comfort- of Boost-fase is niet gestart:

- Controleer de duur van de Super Comfort- of Boost-fase (zie 'Duur van de Boost' of 'Super Comfort' op pagina 3).
- Controleer de programmering – zie 'Programma's bekijken' (op pagina 4).
- Controleer of tijd en dag correct zijn ingesteld op uw programmeerbare kamerthermostaat – zie 'Ingestelde tijd en dag bekijken' (op pagina 4).
- Controleer of het toepassingstype correct is ingesteld (zie pagina 6).
- Afhankelijk van de actuele bedrijfsstatus kunnen tussen de activering van Super Comfort en het aanpassen van de verwarming enkele minuten verstrijken.

De Boost is niet op het geprogrammeerde tijdstip gestart.

- Controleer de starttijd (zie "Stel de starttijd van de geprogrammeerde boost-fase in" op pagina 5). Als --:-- wordt weergegeven in plaats van de tijd, geeft dit aan dat er geen starttijd is geprogrammeerd. Selecteer de gewenste starttijd met  of .

De thermostaat stuurt de verwarming niet goed aan.

- **Mogelijk wordt de thermostaatsensor beïnvloed door warmte of koude** (zie 'Montage van de kamerthermostaat' op pagina 2).
- Controleer of de insteltemperatuur niet veranderd is (zie 'De doeltemperatuur instellen' op pagina 3).

Nadat de temperatuur daalt door een open raam schakelt de thermostaat niet over op de vorstbeveiligingsmodus:

- Controleer of de automatische openraamdetectie wel ingeschakeld is. (zie pagina 6).
- Controleer de locatie van de thermostaat (zie pagina 2).
- Controleer of het verschil tussen de binnentemperatuur en de buitentemperatuur significant is.

De thermostaat schakelt automatisch over op de vorstbeveiligingsmodus terwijl de ramen dicht zijn:

- Schakel de automatische openraamdetectie uit (zie pagina 6).

De 2 horizontale lijnen onder de indicator voor automatische openraamdetectie verdwijnen regelmatig van het scherm:

- Controleer de locatie van de thermostaat (zie pagina 2).

Informatie over de meting van de omgevingstemperatuur:

- Wanneer de automatische openraamdetectie is ingeschakeld, meet en analyseert de thermostaat permanent de temperatuur van de ruimte waar hij is geplaatst. Op het scherm kunnen 2 soorten indicaties verschijnen:
 - **Onder de indicator voor de automatische openraamdetectie verschijnen 2 horizontale lijnen:** De gemeten temperatuur is stabiel.
 - **De 2 lijnen verdwijnen van het scherm:** De gemeten temperatuur in de ruimte is niet stabiel; een temperatuurverandering in de ruimte heeft de automatische openraamdetectie geactiveerd.
- Controleer bij frequente temperatuurschommelingen of een externe bron de werking van de thermostaat niet verstoort (zie pagina 2).



U hebt een fout gemaakt bij de programmatie of in de geavanceerde instellingen:

- Herstel gewoon de fabrieksinstellingen – zie 'Fabrieksinstellingen herstellen' (op pagina 7). Zo weet u alle programma's die u mogelijk hebt ingesteld.
- Voer de programmering opnieuw uit (zie 'Dag- en weekprogramma's instellen' op pagina 3)

Radiotransmissie:

Ga eerst als volgt te werk voor u enige stappen onderneemt:

- Controleer of de thermostaat niet wordt beïnvloed door een warmtebron (zie 'Installatie' op pagina 2).
- Controleer of de thermostaat en de ontvanger gekoppeld zijn (zie 'De radiokoppeling controleren' pagina 2).

1- De ontvanger ontvangt de code van de zender niet.

- Vervang de batterijen van de zender.

2- De ontvanger herkent de code van de zender niet.

- Koppel de zender (kamerthermostaat) opnieuw aan een ontvanger (pagina 2).

3- De ontvanger of de zender heeft last van storing:

- Verplaats de zender uit de zone waar storing optreedt.
- Probeer de ontvanger of de storingsbron te verplaatsen

De radioverbinding tussen de ontvanger en de thermostaat wordt verbroken.

- **Breng de radiokoppeling opnieuw tot stand tussen de thermostaat (zie pagina 2) en de ontvanger (zie installatie- en gebruikershandleiding).**

Als u iets abnormaals opmerkt op de ontvanger die aan de thermostaat gekoppeld is, raadpleeg dan de installatie- en de gebruikershandleiding van de ontvanger.

Voeding: 2 LR6-alkalinebatterijen (1,5 V).

Batterijduur: ca. 2 jaar.

Maximaal bereik in de woning: doorgaans 15 tot 20 meter, afhankelijk van de omgeving.

Signaalverzending: om de 10 minuten, maximale vertraging: 1 minuut nadat de ingestelde temperatuur is gewijzigd.

Maximaal verzonden RF-vermogen: <5 mW.

Omgeving:

- Bedrijfstemperatuur: van 0°C tot +50°C.
- Bereik manuele temperatuurinstelling: van +5°C tot +30°C.
- Opslagtemperatuur: van -10°C tot +50°C.
- Luchtvochtigheid: 80% bij +25 °C (zonder condensatie).
- Beschermingsgraad: IP20.

NB: deze kamerthermostaat is één onderdeel van een volledig radiosysteem en werkt alleen met de passende ontvangers (230 V AC). Radiozender, frequentie: 868,3 MHz. Bruikbaar in heel Europa.

Vervaardigd door: IMHOTEP création FRANKRIJK (contact@imhotepcreation.com)

EU-conformiteitsverklaring: Hierbij verklaren wij onder onze uitsluitende verantwoordelijkheid dat de in deze handleiding beschreven producten voldoen aan de bepalingen van onderstaande richtlijnen en geharmoniseerde normen:

- RED 2014/53/EU:
 - Artikel 3.1a (Veiligheid): EN60730-1/ EN60730-2-9/ EN62311
 - Artikel 3.1b (EMC): ETSI EN 301489-1 V1.9.2 / ETSI EN301489-3 V2.1.1
 - Artikel 3.2 (RF): ETSI EN 300440 V2.1.1
- RoHS 2011/65/EU, gewijzigd bij Richtlijn 2015/863/EU & 2017/2102/ EU : EN 50581



en worden vervaardigd met processen die gecertificeerd zijn volgens ISO 9001 V2015.



Het symbool  op het product geeft aan dat u het aan het einde van zijn nuttige levensduur moet verwijderen bij een speciaal recyclagepunt, conform de Europese AEEA-richtlijn 2012/19/EU. Als u het vervangt, kunt u het ook inleveren bij de handelaar bij wie u het vervangende toestel koopt. Het is dus geen gewoon huishoudelijk afval. Door producten te recycleren kunnen we het milieu beschermen en minder natuurlijke hulpbronnen verbruiken.



ONDERHOUDSTIPS

Tijdens onderhoudsactiviteiten moet het verwarmingstoestel uitgeschakeld zijn. Zorg er dus voor dat het toestel uitgeschakeld is. Volg deze tips om uw verwarmingstoestel lang te laten meegaan:

- Gebruik enkel milde schoonmaakmiddelen bij het schoonmaken en afvegen van de radiator (geen schurende of bijtende producten).
- Gebruik een droge doek (zonder oplosmiddelen) voor het sturingsapparaat.
- Eventuele wijzigingen aan de essentiële veiligheidselementen (zoals de eigenschappen en het vermogen van de verwarmingsweerstand, het soort en volume van de speciale vloeistof in de elektrische radiator) zijn niet toegestaan.
- Bij dergelijke onprofessionele handelingen vervalt onmiddellijk de garantie.

Afvalverwijdering

Het symbool op het productetiket geeft aan dat het product niet als huishoudelijk afval mag worden behandeld, maar apart moet worden gesorteerd. Als het product aan het eind van zijn levensduur



is gekomen, moet het naar een inzamelfaciliteit voor elektrische en elektronische onderdelen worden gebracht. Op deze manier helpt u de mogelijke negatieve milieu- en gezondheidsgevolgen te voorkomen waartoe het product kan bijdragen indien het als gewoon huishoudelijk afval zou worden verwijderd. Voor meer informatie over recyclage- en inzamelfaciliteiten neemt u best contact op met uw plaatselijke overheid/gemeente, afvalophalingsdienst of het bedrijf waarvan u het product heeft gekocht. Van toepassing in landen waar deze richtlijn werd aangenomen.

TECHNISCHE GEGEVENS

Hoogte (mm)	1800		
Lengte (mm)	500	600	700
Afgifte (W)	1250	1500	1750
Art.nr. geprofileerd	0274A181105	0274A181106	0274A181107
Art.nr. vlakke voorplaat	0275A181105	0275A181106	0275A181107

Voltage: 220-240V ~50Hz

Klasse II - IP44

Verwarmingscomponent in staal

Hitte element met thermostaat en thermo zekering

Referentie (s) van het model	0274A181105, 0274A181106, 0274A181107, 0275A181105, 0275A181106, 0275A181107				
Item	Symbol	Waarde	Eenheid	Item	Eenheid
Warmteafgifte				Type warmteafgifte/sturing kamertemperatuur (selecteer één)	
Nominale warmteafgifte	P _{nom}	1.25 / 1.50 / 1.75	kW	Eentrapswarmteafgifte, geen sturing van de kamertemperatuur	Nee
Minimale warmteafgifte (indicatief)	P _{min}	1.25 / 1.50 / 1.75	kW	Twee of meer handmatig in te stellen trappen, geen sturing van de kamertemperatuur	Nee
Maximale warmteafgifte	P _{max,c}	1.25 / 1.50 / 1.75	kW	Met mechanische sturing van de kamertemperatuur door thermostaat	Nee
Aanvullend elektriciteitsverbruik				Met elektronische kamertemperatuurregeling	
Bij normale warmteafgifte	El _{max}	1.25 / 1.50 / 1.75	kW	Met elektronische sturing van de kamertemperatuur plus dag-tijdschakelaar	Nee
Bij minimale warmteafgifte	El _{min}	1.25 / 1.50 / 1.75	kW	Met elektronische sturing van de kamertemperatuur plus week-tijdschakelaar	Ja
In stand-by modus	EISB	<0.001	kW	Andere sturingsopties (meerdere selecties mogelijk)	
				Sturing van de kamertemperatuur, met aanwezigheidsdetectie	Nee
				Sturing van de kamertemperatuur, met openraamdetectie	Ja
				Met de optie van afstandsbediening	Nee
				Met adaptieve sturing van de start	Nee
				Met beperking van de werkingstijd	Nee
				Met black-bulbsensor	Nee
Contactgegevens:	Stelrad Radiator Group Welvaartstraat 14 bus 6 B-2200 Herentals - Belgium				

NORMEN

CEM	Laagspanning	RoHS
EN55014-1	EN60335-1	EN50581
EN55014-2	EN60335-2-30	
EN61000-3-2	EN62233	
EN61000-3-3		

