

ONTDEK HIER DE VERTEX PLAN

Algemene informatie

VERTEX PLAN

De Vertex Plan combineert een strak en decoratief uitzicht en is met zijn plaatsbesparend ontwerp zeer bruikbaar in kleine ruimten. Deze radiator is perfect combineerbaar met de Planar 8 om zo het moderne karakter en de strakke lijn in heel uw woning door te voeren.

Product:	decoratieve verticale radiator met middenaansluiting en een vlakke voorzijde
Afwerking:	decoratieve vlakke voorplaat en zijpanelen
Meegeleverd:	J-consoles, schroeven, pluggen, ETA-veiligheidsschroeven en -pluggen, ontlufter, blindstoppen en montage-instructie
Aansluitingen:	4 x ½" binnendraad (inclusief middenaansluiting)
Ophangstrippen:	geen ophangstrippen
Verpakking:	Iedere radiator wordt stevig verpakt in hoogwaardig karton en geplastificeerd. Een etiket beschrijft de radiatorkenmerken: type – hoogte – lengte.
Garantie:	10 jaar, indien men de installatievoorwaarden respecteert en voldoet aan de garantievoorwaarden van Stelrad.
Lakproces:	Alle radiatoren zijn ontvet, gefosfateerd, kataforetisch gegrondlakt en standaard in Stelrad wit 9016 gepoederlakt.
Kleuren:	Stelrad wit 9016 + 35 andere Stelrad kleuren mogelijk of 200 RAL-kleuren mogelijk
Maximale werkdruk:	10 bar (getest op 13 bar)
Maximale werkteemperatuur:	110 °C
Conformiteit:	volgens EN442
Kwaliteitsborging:	NF
Types:	11 20 21 22
Hoogtes:	1.600 1.800 2.000 2.200 mm
Lengtes:	300 400 500 600 700 mm
Dieptes:	49 79 79 102 mm

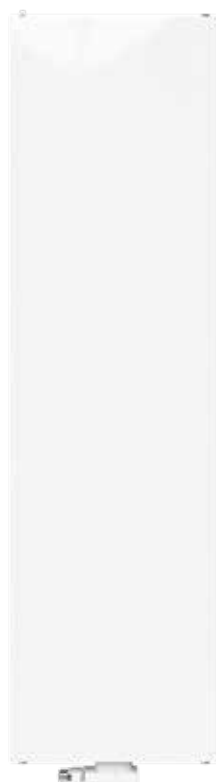

Type overzicht

Rekenfactor per
meter radiatorlengte
bij 75/65/20°C
volgens EN442

Karakteristieke
vergelijking:

$$\Phi = K_M \times \Delta T^n$$

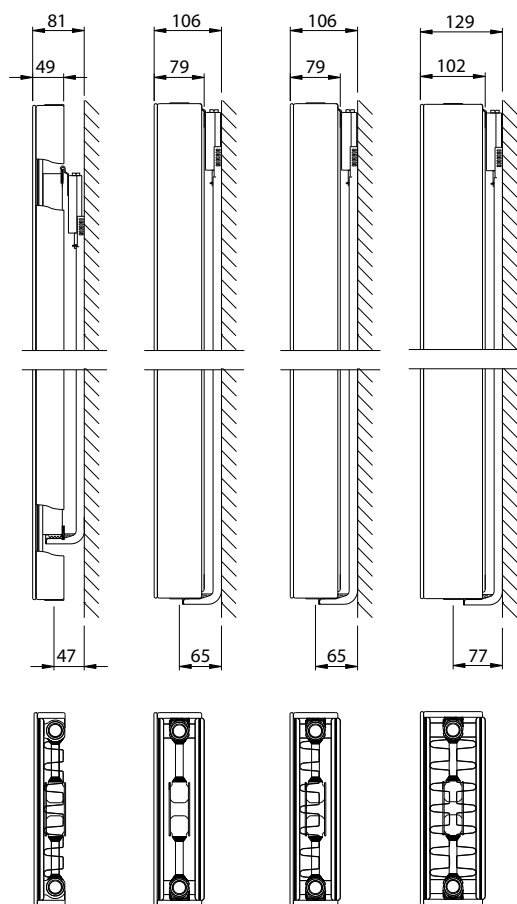

Hoogte		Type 11	Type 20	Type 21	Type 22	Hoogte
1600	W	1.959	2.310	2.808	3.420	1600
	kg	56,10	77,70	85,80	94,20	
	l	7,20	14,10	14,10	14,10	
	m ²	9,40	7,33	12,66	28,99	
	n	1,31	1,27	1,31	1,32	
1800	W	2.133	2.532	3.060	3.690	1800
	kg	63,00	86,70	96,00	105,30	
	l	8,10	16,20	15,90	15,90	
	m ²	9,86	8,25	13,58	29,90	
	n	1,30	1,27	1,30	1,33	
2000	W	2.298	2.748	3.270	3.960	2000
	kg	69,60	95,40	106,20	116,40	
	l	9,00	18,30	17,70	17,70	
	m ²	12,15	9,17	16,20	37,74	
	n	1,30	1,27	1,30	1,33	
2200	W	2.454	2.958	3.510	4.230	2200
	kg	75,60	105,60	116,40	126,60	
	l	9,90	20,10	20,10	20,10	
	m ²	12,61	10,09	17,11	38,66	
	n	1,29	1,27	1,30	1,33	

W=afgifte per meter / kg=gewicht per meter / l=waterinhoud per meter / m²=oppervlakte per meter / n=exponent
De producent behoudt het voorrecht productwijzigingen door te voeren zonder voorafgaande kennisgeving.

VERTEX PLAN

Afgifte overzicht in Watt volgens EN442



Op het etiket:
VERTICAL PLAN T11-22:

Art. 0275 18 22 04

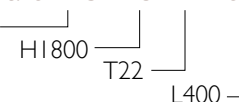

EN442 (W) 70/50/20°C

EN442 (W) 55/45/20°C

Stelrad BV/PL 1800-1800-1800-1800

Hoogte	1600				1800				2000				2200				Hoogte
Type	11	20	21	22	11	20	21	22	11	20	21	22	11	20	21	22	Type
300	439 0275161103	522 0275162003	629 0275162103	764 0275162203	479 0275181103	572 0275182003	686 0275182103	824 0275182203	516 0275201103	620 0275202003	734 0275202103	883 0275202203	552 0275221103	668 0275222003	788 0275222103	943 0275222203	300
400	586 0275161104	696 0275162004	839 0275162104	1.018 0275162204	638 0275181104	763 0275182004	915 0275182104	1.098 0275182204	688 0275201104	827 0275202004	979 0275202104	1.178 0275202204	736 0275221104	891 0275222004	1.051 0275222104	1.257 0275222204	400
500	732 0275161105	870 0275162005	1.049 0275162105	1.273 0275162205	797 0275181105	953 0275182005	1.144 0275182105	1.373 0275182205	860 0275201105	1.034 0275202005	1.223 0275202105	1.472 0275202205	920 0275221105	1.113 0275222005	1.314 0275222105	1.572 0275222205	500
600	878 0275161106	1.044 0275162006	1.259 0275162106	1.528 0275162206	957 0275181106	1.144 0275182006	1.372 0275182106	1.647 0275182206	1.032 0275201106	1.242 0275202006	1.468 0275202106	1.767 0275202206	1.103 0275221106	1.336 0275222006	1.577 0275222106	1.886 0275222206	600
700	1.025 0275161107	1.218 0275162007	1.468 0275162107	1.782 0275162207	1.117 0275181107	1.334 0275182007	1.601 0275182107	1.922 0275182207	1.205 0275201107	1.449 0275202007	1.712 0275202107	2.061 0275202207	1.287 0275221107	1.559 0275222007	1.839 0275222107	2.200 0275222207	700

Kernassortiment (Stelrad wit 9016) leverbaar af fabriek binnen 10 werkdagen.

Het kernassortiment is onder voorbehoud van wijzigingen. Voor de meest recente versie raadpleeg onze website www.stelrad.eu

De levertermijn van andere producten is afhankelijk van het model: raadpleeg uw groothandel.

AANSLUITMOGELIJKHEDEN

Weergave: voorzijde radiator

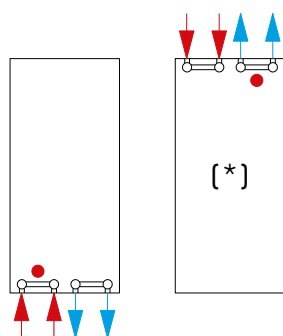

Doorstromingsvergrendeling ●

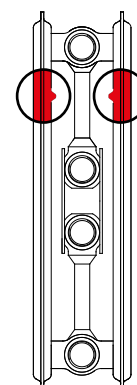

(*) Bij deze aansluitmogelijkheden dienen zowel de aanvoer als retour ontluft te worden.
Bovenaansluiting toegelaten mits een temperatuurverschil tussen aanvoer en retour van maximum 20°C.

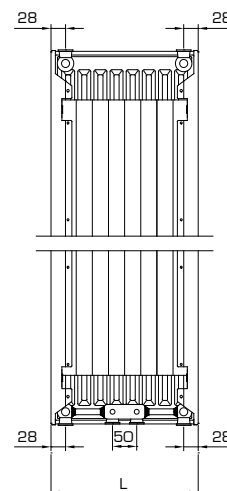

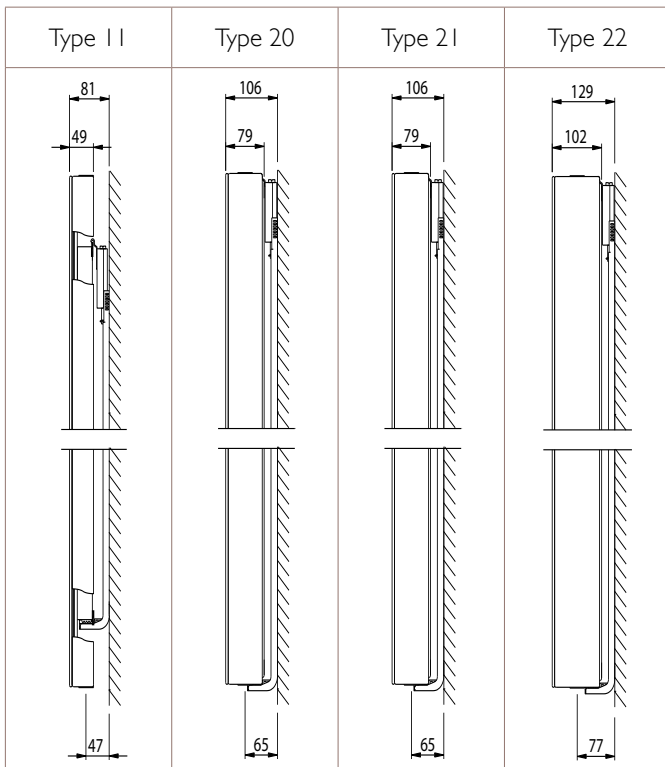

Nominale Hoogte (mm)	Type 11			Types 20-22		
	H2	H3	H4	H2	H3	H4
1600	160	730	1300	70	740	1410
1800	160	830	1500	70	840	1610
2000	160	930	1700	70	940	1810
2200	160	1030	1900	70	1040	2010

Nominale Lengte (mm)	Type 11	Types 20-22
	B	B
L 300	50	60
L 400	80	110
L 500	130	160
L 600	180	210
L 700	230	260

Types 11-22

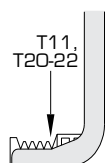
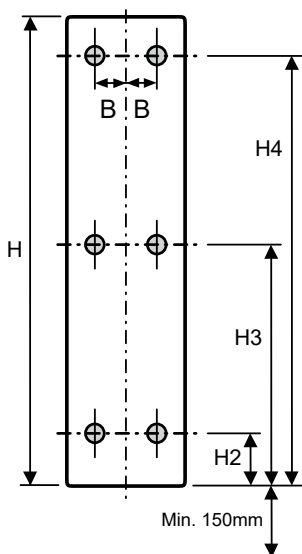

Bij de montage steeds de montage-instructie en de veiligheidsvoorschriften respecteren!

Voor zwakke muren is een bijkomende voetsteun voor verticale radiatoren (types 20-22) beschikbaar.

Een deskundige beoordeling ter plaatse van de muur dient steeds door de installateur te worden uitgevoerd.

OPGELET:

Deze steun mag in geen enkel geval als zelfstandige voetconsole worden gebruikt, maar dient steeds te worden gecombineerd met de bijgeleverde muurconsoles!

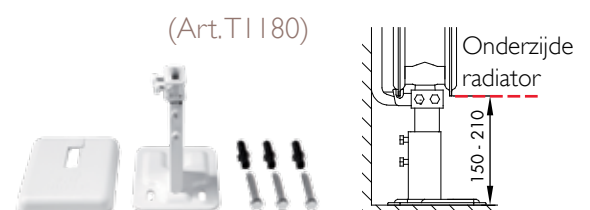

DESIGN AANSLUITSET MET VENTIEL

Specificaties

- design cover
- design thermostatische kraan
- 2x 3/4" - 1/2" reductie
- 2x conische adapter
- aanvoer aan de zijde van de thermostatische kraan
- Kv-inregelventiel (8 voorinstellingen)
- max. werktemperatuur: 90°C
- max. werkdruk: 6 bar
- max. aandraaimoment: 35 Nm
- behuizing in wit performant kunststof

Het ventiel kan niet apart vervangen worden.
Voor 2-pijpsaansluiting, niet geschikt voor 1-pijpsaansluiting.



Rechte design aansluitset met ventiel links

- Art. Nr. T2121 - wit
- Art. Nr. T2122 - chroom

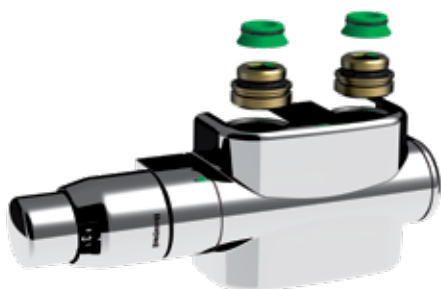

Haakse design aansluitset met ventiel links

- Art. Nr. T2123 - wit
- Art. Nr. T2124 - chroom



DESIGN AANSLUITSET MET VENTIEL

Instelling ventiel aansluitset



Voorinstelling	p-bereik xp 2,0 K	p-bereik xp 1,0 K
1	0,10	0,10
2	0,21	0,19
3	0,26	0,21
4	0,36	0,25
5	0,44	0,27
6	0,54	0,32
7	0,60	0,32
8	0,61	0,33

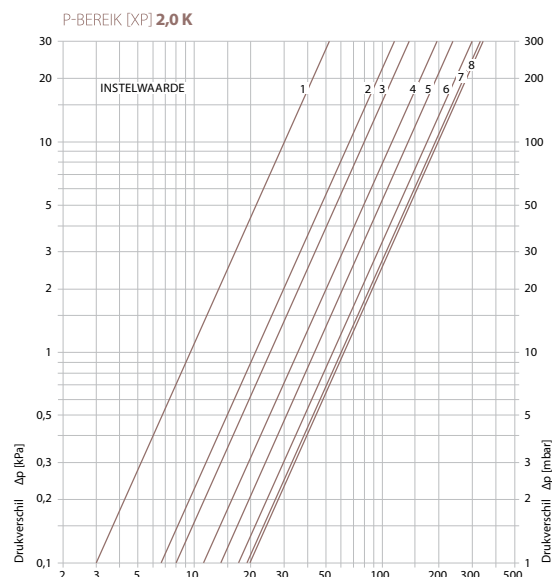
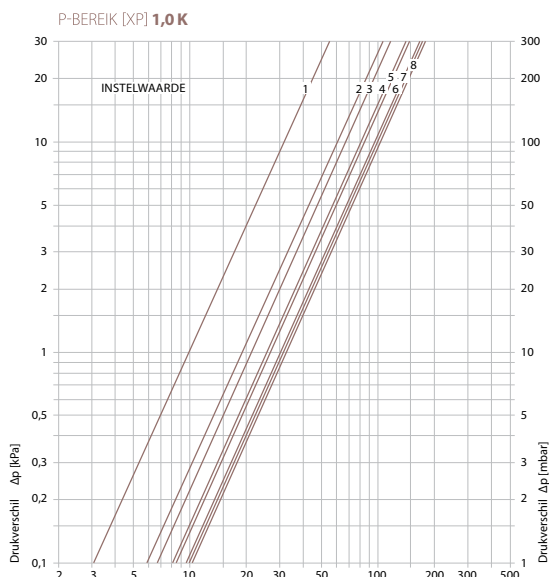

Afsluitfunctie

De afsluitfunctie maakt het mogelijk om de radiator af te koppelen zonder het hele verwarmingssysteem buiten gebruik te moeten stellen.

Bij de design aansluitset wordt aanvoer en retour afgesloten door zowel de afsluiter als de thermostatische kraan dicht te draaien.



Aansluitmaten

De meegeleverde adapters zorgen ervoor dat het onderblok kan gebruikt worden op de meest gangbare aansluitingen: vlakke $\frac{3}{4}$ " buitendraad, $\frac{3}{4}$ " euroconus buitendraad en $\frac{1}{2}$ " binnendraad.

Aansluitmaten zijn ook geldig voor onderblokken zonder ventiel.

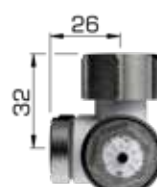

vlakke $\frac{3}{4}$ " buitendraad



$\frac{3}{4}$ " euroconus buitendraad



$\frac{1}{2}$ " binnendraad





Seasons

change,

and so

do we !

België • Cyprus • Duitsland • Estland • Frankrijk • Griekenland • Groot-Britannië • IJsland • Ierland • Litouwen • Luxemburg
Nederland • Noorwegen • Oekraïne • Oostenrijk • Polen • Portugal • Slovenië • Spanje • Tsjechië • Tunesië • Witrusland • Zweden

NEDERLAND

Caradon Stelrad B.V. | Kathagen 30 | 6361 HG Nuth

WWW.STELRAD.EU

 **Stelrad**
Europe's favourite radiator