

ENTDECKEN SIE VERTEX PLAN

Ausschreibungstext

VERTEX PLAN

Der Vertex Plan hat eine formstrenge, zurückhaltende Ausstrahlung. Dank seiner platzsparenden Eigenschaft ist er insbesondere für kleine Räume geeignet. Er lässt sich perfekt mit dem Planar 8 kombinieren. Das klare, schnörkellose Design verschafft Ihrer Wohnung eine moderne Ausstrahlung.

Produkt:	dekorativer Vertikalheizkörper mit Mittenanschluss und flacher Vorderseite
Verarbeitung:	dekorative flache Vorderseite mit Seitenverkleidungen
Mitgeliefert:	J-Konsolen, Schrauben, Dübel, ETA-Sicherheitsschrauben und -dübel, Entlüftungs- und Blindstopfen, Montageanleitung
Anschlüsse:	4 x 1/2" Innengewinde Mitten- und Seitenanschluss
Befestigungslaschen:	keine Laschen
Verpackung:	Alle Heizkörper werden in einer strapazierfähigen Verpackung aus hochwertigem Karton und Schutzfolie ausgeliefert. Auf dem Etikett sind die Merkmale des Heizkörpers angegeben: Typ - Bauhöhe - Baulänge.
Garantie:	10 Jahre bei Einhaltung der Installationsvorschriften und bei Erfüllung der Garantiebedingungen von Stelrad.
Lackierungsverfahren:	Alle Heizkörper sind entfettet, eisenphosphatiert, im kathaphoretischen Elektrotauchverfahren grundiert und standardmäßig im Farbton Stelrad weiß 9016 pulverbeschichtet.
Farben:	Stelrad weiß 9016. Auf Wunsch in 35 anderen Stelrad-Farben oder weitere rund 200 RAL-Farben.
Betriebsüberdruck:	max. 10 bar (Werksprüfdruck 13 bar)
Medium:	max. Heisswasser bis 110 °C
Norm:	nach EN442
Qualitätssicherung:	NF
Typen:	11 20 21 22
Bauhöhen:	1.600 1.800 2.000 2.200 mm
Baulängen:	300 400 500 600 700 mm
Bautiefen:	49 79 79 102 mm

Liefernachweis:
Caradon Stelrad B.V.
Kathagen 30
Postfach 22006
NL-6360 AA Nuth
Tel. +31-45 5 65 62 62
Fax +31-45 5 65 62 42

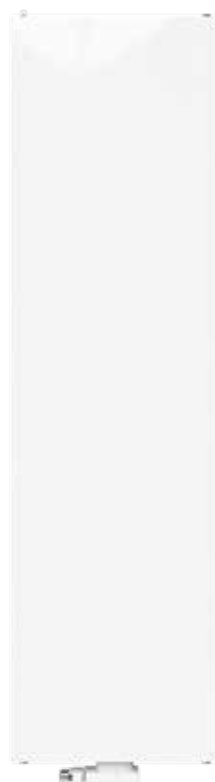

Typenübersicht

Berechnungseinheiten je
1 m Heizkörperlänge bei
75/65/20°C nach EN442
n = Heizkörperexponent*

Gleichung:

$$\Phi = K_M \times \Delta T^n$$

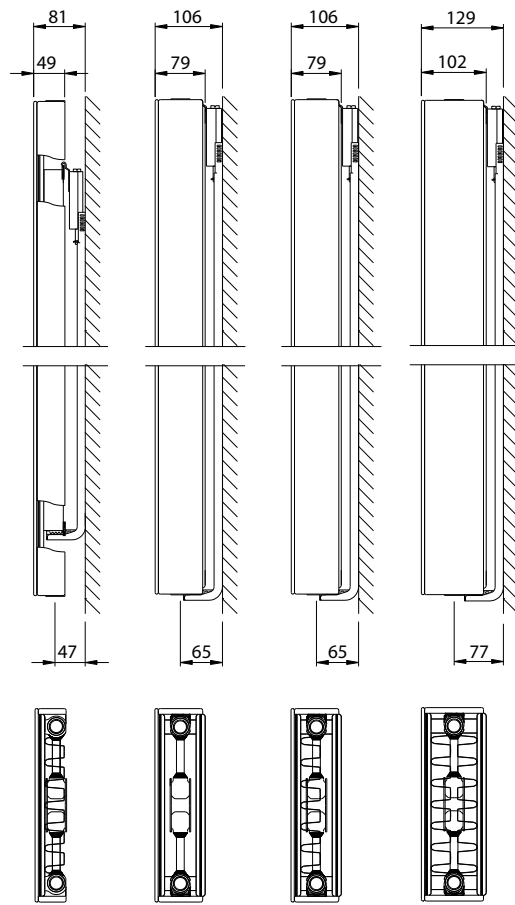

Bauhöhe		Typ 11	Typ 20	Typ 21	Typ 22	Bauhöhe
1600	W	1.959	2.310	2.808	3.420	1600
	kg	56,10	77,70	85,80	94,20	
	l	7,20	14,10	14,10	14,10	
	m ²	9,40	7,33	12,66	28,99	
	n	1,31	1,27	1,31	1,32	
1800	W	2.133	2.532	3.060	3.690	1800
	kg	63,00	86,70	96,00	105,30	
	l	8,10	16,20	15,90	15,90	
	m ²	9,86	8,25	13,58	29,90	
	n	1,30	1,27	1,30	1,33	
2000	W	2.298	2.748	3.270	3.960	2000
	kg	69,60	95,40	106,20	116,40	
	l	9,00	18,30	17,70	17,70	
	m ²	12,15	9,17	16,20	37,74	
	n	1,30	1,27	1,30	1,33	
2200	W	2.454	2.958	3.510	4.230	2200
	kg	75,60	105,60	116,40	126,60	
	l	9,90	20,10	20,10	20,10	
	m ²	12,61	10,09	17,11	38,66	
	n	1,29	1,27	1,30	1,33	

W=Leistung pro Meter / kg=Gewicht pro Meter / l=Wasserinhalt pro Meter / m²=Oberfläche pro Meter / n=Exponent*
Änderungen im Sinne des technischen Fortschrittes und herstellungsbedingte Toleranzen vorbehalten.

* Der Exponent dient zur Ermittlung der Niedertemperaturfaktoren gemäss DIN 4703 und ÖN M 7513.

VERTEX PLAN

Wärmeleistungen nach EN442

EN442 (W) 70/55/20°C

EN442 (W) 55/45/20°C



Auf dem Etikett:
VERTICAL PLAN T11-22:

Art. 0275 18 22 04

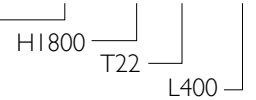

Bauhöhe	1600				1800				2000				2200				Bauhöhe
Typ	11	20	21	22	11	20	21	22	11	20	21	22	11	20	21	22	Typ
300	471 299 0275161103	559 359 0275162003	675 429 0275162103	820 518 0275162203	513 327 0275181103	612 394 0275182003	736 468 0275182103	884 558 0275182203	553 353 0275201103	664 427 0275202003	787 501 0275202103	948 598 0275202203	591 377 0275221103	715 460 0275222003	845 539 0275222103	1.013 638 0275222203	300
400	628 399 0275161104	745 479 0275162004	900 571 0275162104	1.093 691 0275162204	684 436 0275181104	816 525 0275182004	981 624 0275182104	1.179 744 0275182204	738 470 0275201104	886 570 0275202004	1.049 668 0275202104	1.264 798 0275202204	788 503 0275221104	953 613 0275222004	1.127 718 0275222104	1.350 851 0275222204	400
500	785 499 0275161105	931 599 0275162005	1.125 714 0275162105	1.366 863 0275162205	855 544 0275181105	1.020 656 0275182005	1.226 780 0275182105	1.473 930 0275182205	922 588 0275201105	1.107 712 0275202005	1.311 835 0275202105	1.581 997 0275202205	985 629 0275221105	1.192 766 0275222005	1.408 898 0275222105	1.688 1.063 0275222205	500
600	942 599 0275161106	1.117 719 0275162006	1.350 857 0275162106	1.640 1.036 0275162206	1.026 653 0275181106	1.224 788 0275182006	1.472 936 0275182106	1.768 1.116 0275182206	1.106 705 0275201106	1.329 854 0275202006	1.573 1.002 0275202106	1.897 1.196 0275202206	1.182 755 0275221106	1.430 919 0275222006	1.690 1.077 0275222106	2.025 1.276 0275222206	600
700	1.099 699 0275161107	1.303 839 0275162007	1.574 1.000 0275162107	1.913 1.209 0275162207	1.197 762 0275181107	1.428 919 0275182007	1.717 1.092 0275182107	2.063 1.302 0275182207	1.291 823 0275201107	1.550 997 0275202007	1.836 1.169 0275202107	2.213 1.396 0275202207	1.379 881 0275221107	1.668 1.073 0275222007	1.972 1.257 0275222107	2.363 1.489 0275222207	700

Kernsortiment (Stelrad weiß 9016) lieferbar ab Werk innerhalb von 10 Arbeitstagen.
Kernsortiment ist ohne Gewähr. Aktuelle Angaben: siehe www.stelrad.eu
Das aktuelle Lagerprogramm erfragen Sie bitte bei Ihrem Fach-Grosshandelspartner:

ANSCHLUSSMÖGLICHKEITEN

Darstellungen: Heizkörpervorderseite

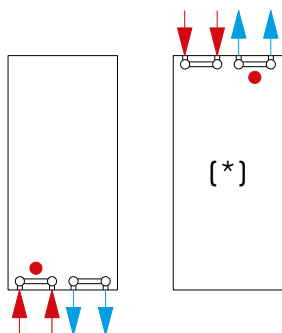

(*) Bei diesen Anschlussmöglichkeiten muss sowohl der Vorlauf als auch der Rücklauf entlüftet werden.
Oberer Anschluss nur zulässig, bei einer Temperaturdifferenz zwischen Vor- und Rücklauf von maximal 20°C.

Durchflusssperre ●

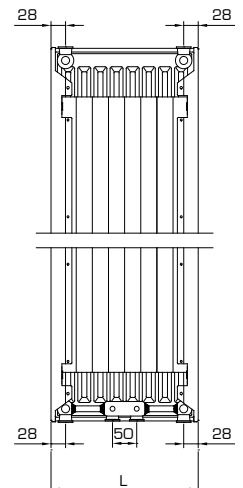
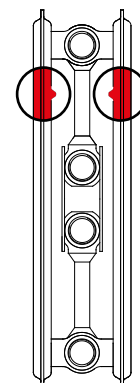

WANDLINEALAUFHÄNGUNG

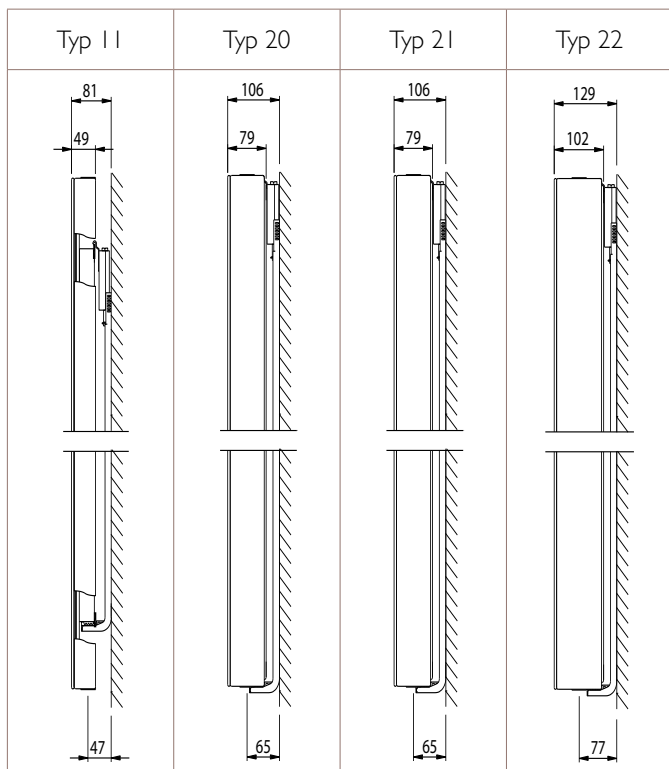

Nominale Bauhöhe (mm)	Typ 11			Typen 20-22		
	H2	H3	H4	H2	H3	H4
1600	160	730	1300	70	740	1410
1800	160	830	1500	70	840	1610
2000	160	930	1700	70	940	1810
2200	160	1030	1900	70	1040	2010

Nominale Bauhöhe (mm)	Typ 11	Typen 20-22
	B	B
L 300	50	60
L 400	80	110
L 500	130	160
L 600	180	210
L 700	230	260

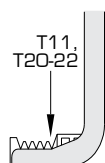
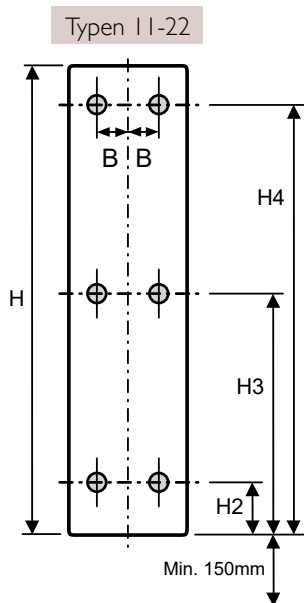

Bei der Montage unbedingt die Montageanleitung und Sicherungsvorschrift beachten!

Für schwache Wände ist zusätzlich eine Stütze für Vertikalheizkörper (Typen 20 bis 22) verfügbar:

Eine sachkundige Beurteilung vor Ort der jeweiligen Wandstärke muss immer vom Installateur vorgenommen werden.

ACHTUNG:

Die Stütze auf keinen Fall als vollständige Standkonsole verwenden, also ausschliesslich kombinierbar mit der gelieferten Wandlinealauflängung!

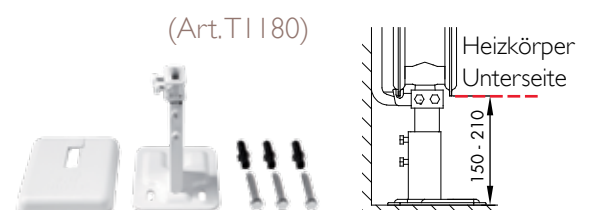

Technische Daten

- Design Abdeckung
- Design Thermostatkopf
- 2x 3/4" - 1/2" Adapter
- 2x konischer Adapter
- Vorlauf an der Thermostatkopfseite
- Ventil mit regelbarem Kv (8 Voreinstellungen)
- Maximale Betriebstemperatur: 90°C
- Maximaler Betriebsdruck: 6 bar
- Max. Anzugsmoment: 35 Nm
- Gehäuse aus weißem Hochleistungskunststoff

Das Ventil kann nicht separat ersetzt werden
Für Zweirohrsysteme, nicht für Einrohrsysteme geeignet.



Design-ventilanschlussarmatur in Durchgangsform mit Ventil links

- Art. Nr. T2121 - weiß
- Art. Nr. T2122 - chromiert

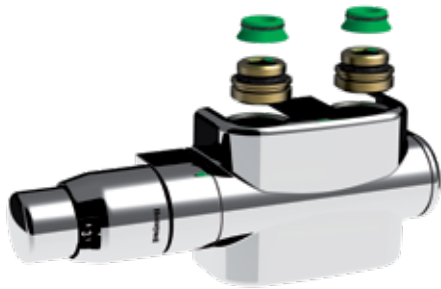

Design-ventilanschlussarmatur in Eckform mit Ventil links

- Art. Nr. T2123 - weiß
- Art. Nr. T2124 - chromiert



Voreinstellung Ventilanschlussarmatur



Voreinstellung	P-bereich xp 2,0 K		P-bereich xp 1,0 K	
	1	2	3	4
1	0,10	0,10		
2	0,21	0,19		
3	0,26	0,21		
4	0,36	0,25		
5	0,44	0,27		
6	0,54	0,32		
7	0,60	0,32		
8	0,61	0,33		

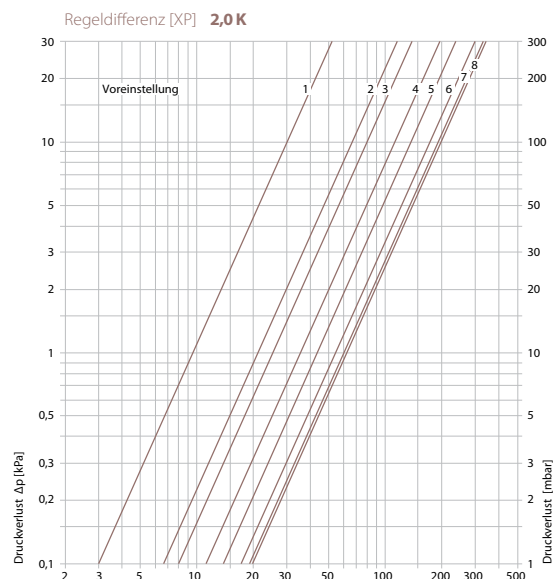
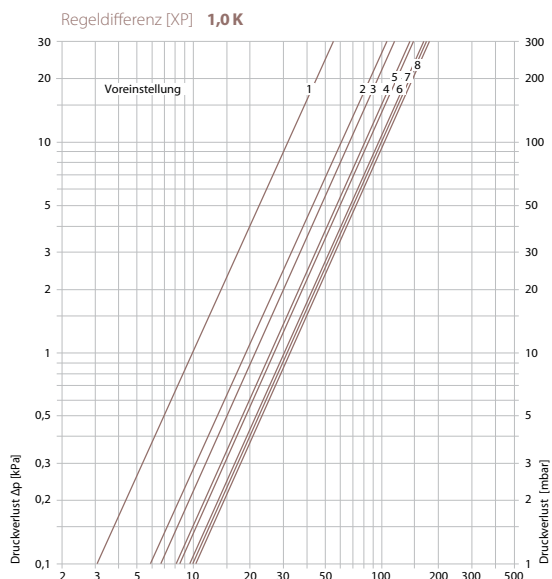

Verriegung

Die Verriegung ermöglicht das Abschliessen des Heizkörpers ohne das Abschalten der Heizungsanlage.

Bei der Design Ventilanschlussarmatur werden Vor- und Rücklauf verriegelt durch Abschliessen der Verriegelungsschraube und des Thermostatkopfs.



Anschlussmasse

Die beigelieferten Adapter ermöglichen den Anschluss an den üblichen Anschlüssen: $\frac{3}{4}$ " Aussengewinde flachdichtend, $\frac{3}{4}$ " Aussengewinde Eurokonus und $\frac{1}{2}$ " Innengewinde.

Die Anschlussmasse sind auch gültig für die Anschlussarmaturen ohne Ventil.

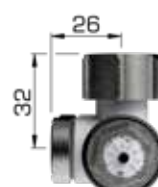

$\frac{3}{4}$ " Aussengewinde flachdichtend



$\frac{3}{4}$ " Aussengewinde Eurokonus



$\frac{1}{2}$ " Innengewinde





Seasons

change,

and so

do we !

Belgien • Deutschland • Estland • Frankreich • Griechenland • Grossbritannien • Irland • Island • Lithauen • Luxemburg • Niederlande
Norwegen • Österreich • Polen • Portugal • Schweden • Slowenien • Spanien • Tschechien • Tunesien • Ukraine • Weißrussland • Zypern

WERK NIEDERLANDE

Caradon Stelrad B.V. | Kathagen 30 | 6361 HG Nuth

WWW.STELRAD.EU



Stelrad
Europe's favourite radiator