

## Mode D'emploi





FR

## **1 Présentation**

1.1 Introduction	4
1.2 Avertissements	4
1.3 Présentation de votre appareil	6

## **2 Installation de votre sèche-serviettes**

2.1 Avertissements	7
2.2 Choix de l'emplacement	9
2.3 Raccordement de l'appareil	9

## **3 Utilisation de votre thermostat**

3.1 Présentation	11
3.2 Introduction	12
3.3 Spécifications Techniques	13
3.4 Utilisation des différentes fonctions	14

## **4 Conseils d'entretien et dépannage**

4.1 Opérations d'entretien courant	21
4.2 Résolution des problèmes	21

## **5 Services et garantie** 22

# 1. Présentation

## 1.1 Introduction

Madame, Monsieur

Nous vous remercions d'avoir choisi ce radiateur ou ce sèche-serviettes.

Élaboré avec le plus grand soin selon notre charte qualité, nous vous en souhaitons une entière satisfaction. Pour profiter pleinement de toutes ses possibilités, nous vous invitons à lire attentivement cette notice et à la conserver à proximité de votre appareil.

Merci de votre confiance.

## 1.2 Avertissements



Pour éviter tout danger pour les très jeunes enfants, il est recommandé d'installer cet appareil de façon telle que le barreau chauffant le plus bas soit au moins à 600 mm au-dessus du sol.



**MISE EN GARDE (RADIATEUR) :** Pour éviter une surchauffe, ne pas couvrir l'appareil de chauffage.



Ne pas s'asseoir sur l'appareil de chauffage.



Attention surface très chaude. Caution, hot surface.

**ATTENTION - Certaines parties de ce produit peuvent devenir très chaudes et provoquer des brûlures. Il faut prêter une attention particulière en présence d'enfants et de personnes vulnérables.**

Il convient de maintenir à distance les enfants de moins de 3 ans, à moins qu'ils ne soient sous une surveillance continue.

Les enfants âgés entre 3 ans et 8 ans doivent uniquement mettre l'appareil en marche ou à l'arrêt, à condition que ce dernier ait été placé ou installé dans une position normale prévue et que ces enfants disposent d'une surveillance ou aient reçu des

instructions quant à l'utilisation de l'appareil en toute sécurité et en comprennent bien les dangers potentiels. Les enfants âgés entre 3 ans et 8 ans ne doivent ni brancher, ni régler ni nettoyer l'appareil, et ni réaliser l'entretien de l'utilisateur.

Cet appareil peut être utilisé par des enfants âgés d'au moins 8 ans et par des personnes ayant des capacités physiques, sensorielles ou mentales réduites ou dénuées d'expérience ou de connaissance, s'ils (si elles) sont correctement surveillé(e)s ou si des instructions relatives à l'utilisation de l'appareil en toute sécurité leur ont été données et si les risques encourus ont été appréhendés. Les enfants ne doivent pas jouer avec l'appareil. Le nettoyage et l'entretien par l'utilisateur ne doivent pas être effectués par des enfants sans surveillance.

Le radiateur sèche-serviettes doit être utilisé conformément à l'usage auquel il est destiné et non comme console, chaise, jeu, échelle...

Cet appareil ne doit être branché ou raccordé, selon les règles et normes en application, que par une personne habilitée.

Il est protégé contre les projections d'eau et peut être installé dans les volumes 2 et 3 (voir chapitre 2.1), sous réserve que les dispositifs de commande électrique ne puissent être touchés par une personne utilisant la baignoire ou la douche.

L'alimentation électrique doit être protégée par un dispositif différentiel résiduel de courant assigné au plus égal à 30 mA, notamment dans le cas d'une installation dans un local contenant une baignoire ou une douche.

**IMPORTANT** Si le câble d'alimentation est endommagé, il doit être remplacé par le fabricant, son service après-vente ou des personnes de qualification similaire afin d'éviter un danger.

**IMPORTANT** L'appareil de chauffage ne doit pas être placé juste en dessous d'une prise de courant.

**IMPORTANT** Cet appareil n'est pas destiné à être utilisé à des altitudes au-delà de 2000 m.

Avant toute opération d'entretien, prenez soin d'arrêter l'appareil.

## 1.3 Présentation de votre appareil

### **CAS D'UN APPAREIL ELECTRIQUE (RADIATEUR ET SECHE-SERVIETTES) :**

Cet appareil de chauffage est rempli d'une quantité précise d'huile spécifique.

Les réparations nécessitant l'ouverture du réservoir d'huile ne doivent être effectuées que par le fabricant ou son service après-vente qui normalement doit être contacté en cas de fuite d'huile.

Lorsque l'appareil de chauffage est mis au rebut, respecter les réglementations concernant l'élimination de l'huile.

Cet appareil à fluide hydractif est livré prêt à l'emploi. Il est bouchonné et rempli en usine d'une huile minérale thermique haute performance. Ce fluide, spécialement élaboré pour cet usage, ne nécessite aucun entretien particulier.

Dès la mise en chauffe de l'appareil, vous constaterez des phénomènes différents de ceux générés par un chauffage électrique conventionnel :

- la résistance électrique réchauffe le fluide qui se met progressivement et de façon naturelle en circulation à l'intérieur du radiateur

- les propriétés du fluide font que la température de surface du radiateur n'atteint un niveau optimal qu'au bout de 10 mn environ, ce temps variant suivant les modèles et la température ambiante de la pièce lors de la mise en chauffe de l'appareil ;

- ce principe de fonctionnement garantit la constance et la durée de la chaleur émise, même lorsque la résistance n'est plus alimentée.

## 2. Installation de votre appareil

### 2.1 Avertissements

Le câble souple monté d'origine est destiné à être relié au réseau par l'intermédiaire d'un boîtier de connexion qui devra être placé derrière l'appareil, sans interposition d'une fiche prise de courant.

Dans une cuisine ou une salle de bains, le boîtier de connexion sera placé au moins à 25 cm du sol.

Au-delà des règles prescrites dans cette notice, l'installation doit être conforme aux normes européennes et françaises en vigueur, telles que CEI 60364.7.701 et NF C15-100, ainsi qu'aux règles de l'art.

Pour les pays autres que la France, l'installation doit être conforme aux normes en vigueur et aux règles de l'art du pays dans lequel elle est mise en œuvre.

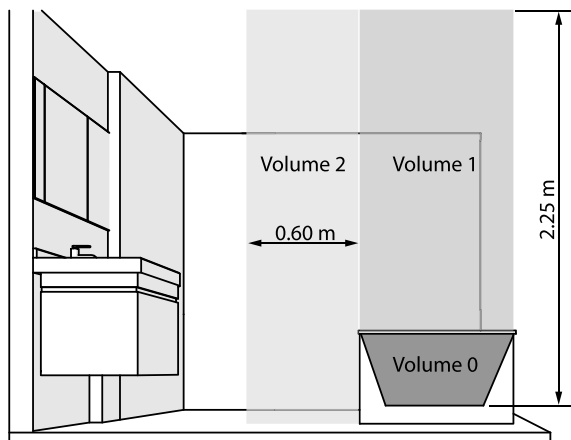

**IMPORTANT** L'exemple montré ici ne concerne que le cas d'une baignoire. Pour les autres types d'équipements de salle de bains, consultez obligatoirement votre installateur.

**IMPORTANT** L'installation doit être équipée d'un dispositif de coupure omnipolaire ayant une distance d'ouverture de contact d'au moins 3 mm.

- Pour garantir la sécurité de votre installation, vous devez :
- réaliser l'installation si possible à proximité des emplacements à fortes déperditions (fenêtres, portes, etc.) ;
  - disposer tout objet (meubles, fauteuils) au minimum à 50 cm de la face avant de l'appareil pour favoriser la circulation de l'air ;
  - positionner une tablette au minimum à 10 cm du haut de votre radiateur ;
  - utiliser des vis de fixation adaptées à la nature de votre mur.

#### CAS D'UN RADIATEUR :

**IMPORTANT** Cet appareil ne doit jamais être installé avec son boîtier d'alimentation en position haute.

Positionner le bas du radiateur au minimum à 10 cm du sol.

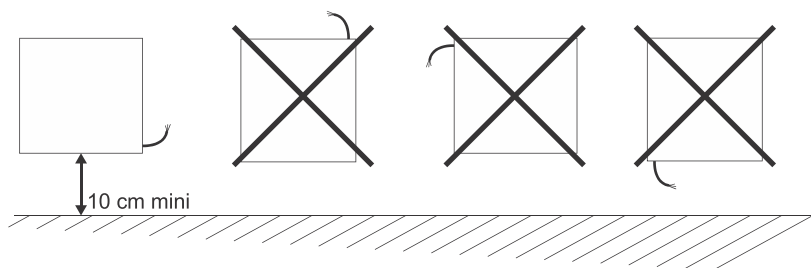

#### CAS D'UN SÈCHE-SERVIETTES :

**IMPORTANT** Cet appareil ne doit jamais être installé avec son boîtier d'alimentation en position haute.

Positionner le bas du radiateur au minimum à 15 cm du sol.

**REMARQUE :** les radiateurs sèche-serviettes électriques sont conçus pour être recouverts sans danger. Pour garantir un fonctionnement efficace de votre appareil, il est toutefois recommandé de ne pas le couvrir entièrement. Du fait de l'élévation de température et grâce au coupe circuit interne, il peut dans ce cas interrompre son fonctionnement.



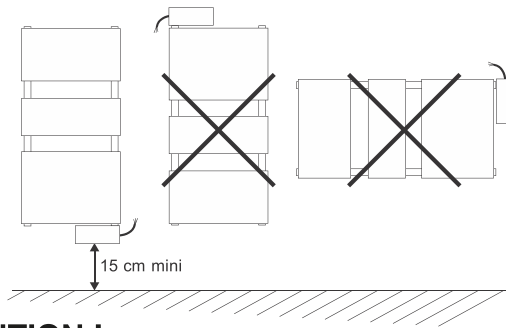

### **ATTENTION !**

Procédez toujours à la coupure de l'alimentation électrique (disjoncteur + fil pilote) avant toute opération de raccordement.



### **À NOTER :**

L'ajout d'une fiche de prise de courant est interdit.

## **2.2 Choix de l'emplacement**

Pour profiter pleinement de votre appareil et pour votre plus grand confort, nous vous recommandons de réaliser l'installation si possible à proximité des emplacements à fortes déperditions (fenêtres, portes, etc.).

Vous trouverez dans l'emballage de votre appareil une notice de montage complète.



### **PRÉCONISATIONS RELATIVES À LA FONCTION DE DÉTECTION D'OUVERTURE FENÊTRE (voir fonction détection d'ouverture fenêtre)**

L'emplacement de votre appareil influe sur le bon fonctionnement de la fonction détection d'ouverture de fenêtre. Il faut donc rester le plus proche possible de l'ouvrant et éviter de l'installer à proximité d'une porte.

Outre la disposition de votre installation dans la pièce, la température de consigne réglée sur l'appareil et la température extérieure interviendront dans le déroulement de la fonction.

## **2.3 Raccordement de l'appareil**

Les caractéristiques techniques de votre radiateur sont indiquées sur son étiquette signalétique.

Veillez à en prendre note préalablement à son installation et à toute demande d'intervention SAV.

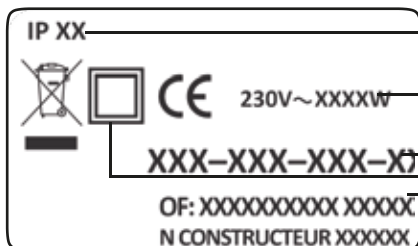

IP : indice de protection de votre appareil contre la pénétration des solides et les projections d'eau

Tension et puissance à respecter lors de l'installation

Référence de l'appareil

Classe II : double isolation

OF : numéro de fabrication

Le raccordement au réseau électrique doit être effectué en respectant :

- la tension indiquée sur cette étiquette ;
- les couleurs conventionnelles :
  - bleu ou gris : Neutre
  - marron : Phase
  - noir : Fil pilote

### PRINCIPE DE RACCORDEMENT AVEC FIL PILOTE :

(Seulement pour les versions de produits équipées de Fil-Pilote)

Si votre appareil est muni d'un fil pilote lui permettant d'être raccordé à une centrale de programmation fil pilote (non fournie avec l'appareil).

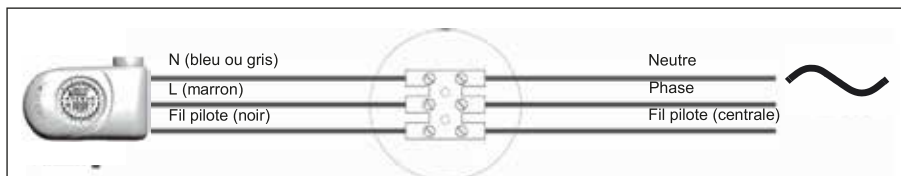

### À NOTER :

Votre appareil étant muni d'une régulation électronique intégrée, notre responsabilité ne saurait être engagée en cas d'utilisation avec des centrales de programmation fil pilote fonctionnant par coupure de tension d'alimentation (consulter la notice de votre centrale).

### PRINCIPE DE RACCORDEMENT SANS FIL PILOTE :

Si le fil pilote n'est pas raccordé, la sécurité impose de l'isoler. Il ne doit en aucun cas être raccordé à la terre.

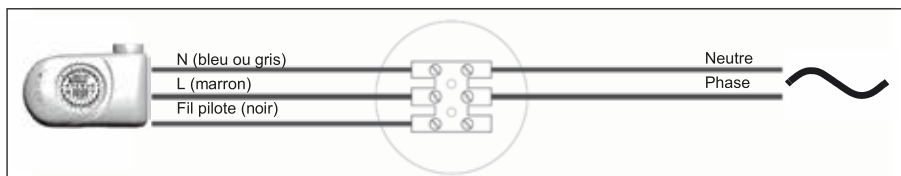

## PEINTE

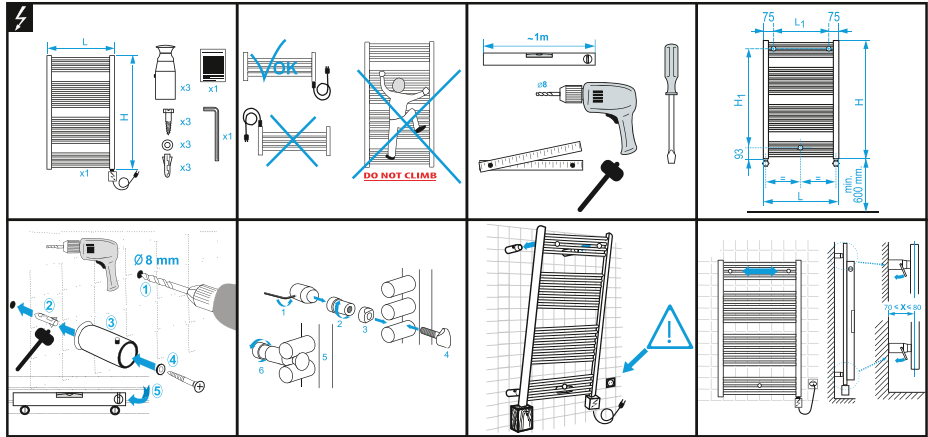

## CHROME

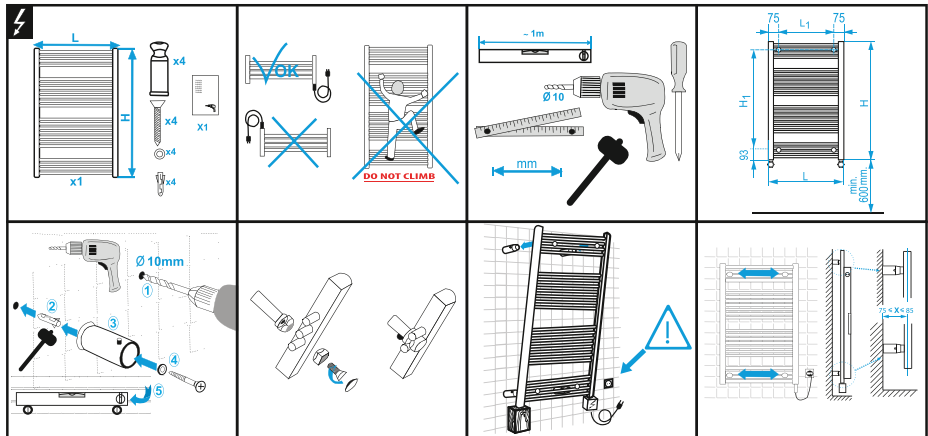

H	H <sub>1</sub>
786	600
906	720
1226	1040
1466	1280
1866	1680

L	L <sub>1</sub>
400	250
500	350
600	450

## 3. Utilisation de votre thermostat

### 3.1 Présentation

Votre régulation est un thermostat électronique programmable dédié au contrôle automatique d'un radiateur sèche serviette.

Au moyen d'une sonde inclus sur le thermostat, il est capable de maintenir la température ambiante à une valeur souhaitée.

Il possède un design simple mais moderne, s'adaptant à chaque type d'intérieur



La régulation est conforme aux normes suivantes:

-Eco-design

Directive pour les produits consommateur d'énergie, 2005/32/EC (<0,5W).

EN 60335-1:2012+AC:2014+A11:2014

EN 60335-2-43:2003+A1:2006+A2:2008

EN 50564:2011 Energy related Product (ErP)

EN 62233:2008

EN 55014-1:2006 + A1:2009 + A2:2011

EN 55014-2:1997 + A1:2001 + IS1:2007 + A2:2008 ==> Cat. 2

EN 61000-3-2:2014

EN 61000-3-3:2013

## 3.2 Introduction

- Sept mode opérationnels: Confort, Nuit, Hors-gel, Fil-Pilote, Programme, Boost-2h, Veille.
- Mode "Confort": maintient la température ambiante à la valeur fixée par l'utilisateur.
- Mode "Nuit": maintient la température ambiante à un niveau inférieur à celle configuré sur le mode "Confort".
- Mode "Hors-Gel": maintient une température ambiante au-dessus de 7°C.
- Mode "Fil-Pilote": Votre appareil peut être régulé par une centrale de programmation 6 ordres
  
- Mode "Boost-2h": Cette fonction permet une mise en température rapide, optimale et indépendante de la température de consigne gérée par le thermostat. A la fin de la période de 2 heures, l'appareil revient dans le précédent mode de fonctionnement. Pour des raisons de sécurité, durant la période de 2 heures la température ambiante est automatiquement contrôlée pour ne pas dépasser 32°C.
- Mode "Chrono": La commande électronique suit un programme journalier/hebdomadaire. Le programme est défini par l'utilisateur.
- Mode "Stand-by": La résistance électrique n'est pas alimentée et les témoins lumineux sont éteints, mais l'appareil est toujours opérationnel.

### Autres fonctionnalités:

- Un large écran indique la température, l'heure, le programme, et mode de fonctionnement en cours.
  
- L'utilisateur peut selon ces besoins configuré le programme journalier/hebdomadaire.
- La fonction "**Détection d'ouverture fenêtre**" permet de détecter une fenêtre ouverte par la détection d'une baisse de température soudaine dans la pièce. Dans un tel cas, le système désactive l'élément chauffant pour un maximum de 30 minutes ou jusqu'à ce qu'une augmentation de la température ambiante révèle que la fenêtre a été fermée.

### 3.3 Spécifications Techniques

Produit	régulation pour radiateur sèche-serviettes
Version	Classe II
Fil-Pilote	oui
Réglage de la température ambiante	Via les boutons numériques
Affichage	Température, date/heure, mode/fonctions, indication de l'activité de chauffe, verrouillage des touches
Fonction	Confort, Nuit, Hors-Gel, Veille, Fil-Pilote, Boost-2h, Chrono, Détection ouverture fenêtre.
Plage de température sélectionnable	7°C ÷ 32°C
Température de fonctionnement	-10°C ÷ +40°C
Puissance maximale	2000W
Tension d'alimentation	230VAC 50Hz - 60Hz
Taille	113 x 73 x 42mm (L x H x P)
Connexion à l'élément chauffant	Faston 6.3x0.8mm. Phase, Neutre, Terre
Capteur de température	10KOhm at 25°C, type NTC
Garantie	2 ans
Normes	EN 62233:2008
Marque approuvé	CE
Directive environnementale	DEEE, RoHS

### 3.4 Utilisation des différentes fonctions

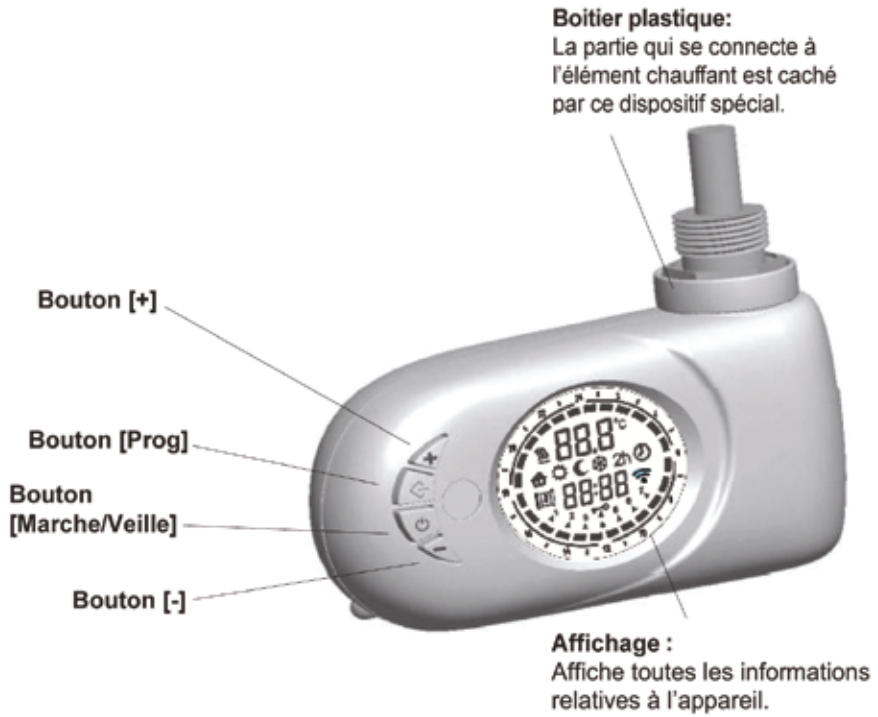

## DESCRIPTIF DE L'ECRAN

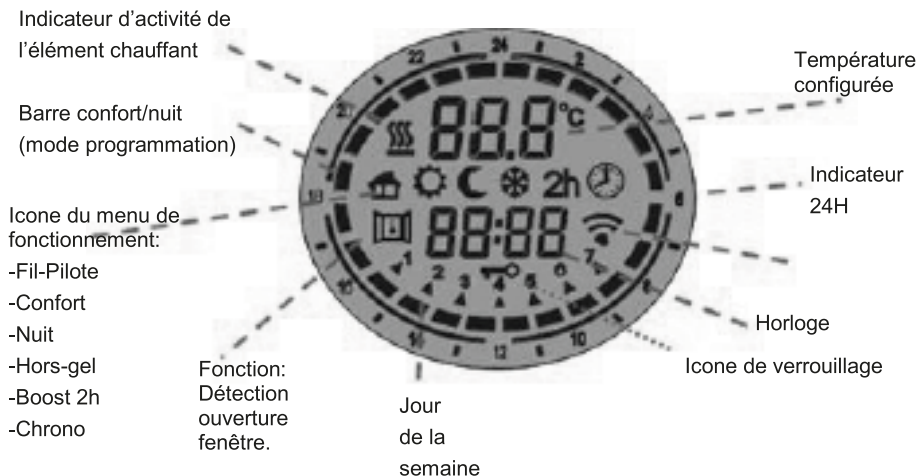

Appuyer sur la touche [Marche /Veille] pour allumer ou passé en mode veille votre radiateur.

Lorsque l'appareil est en marche, la partie inférieure indique l'heure et sur la partie supérieure le mode actuel et la température sont indiqués. En mode Veille, l'heure, le jour de la semaine et le message : "Stb" sont affichés. Remarque: lorsque l'appareil passe en mode Veille, il bip deux fois pendant 0.5 s. Lorsque l'appareil est actif, il émet un bip une fois pour 1 s.

**Exemple en mode Confort".**



**Exemple en mode "Veille".**





## MODES "CONFORT" et "NUIT"

Deux niveaux de température différents peuvent être réglés:







- Température "CONFORT": c'est la température utilisée pour les modes "Chrono", "Fil-Pilote" et "Confort".
  - Température "NUIT": c'est la température utilisée pour les modes "Nuit" et "Chrono".
- La température désirée peut être réglée en appuyant sur les touches [+] et [-]. La gamme de température configurable est de 7°C à 32°C

### **IMPORTANT!**

La température du mode "Nuit" doit être inférieure à la température du mode "Confort". Pour cette raison, la température du mode "Nuit" peut être réglée à une valeur comprise entre 7 ° C et la température du mode "Confort" configurée - 0,5°C. La température du mode "Confort" peut être configurée dans l'ensemble : (Température de nuit +0.5°C) +32° C.

## UTILISATION DE L'APPAREIL

Appuyez sur le bouton [PROG] pour sélectionner le mode opératoire désiré. Une icône à l'écran indique le mode de fonctionnement sélectionné, selon le tableau suivant:

					
Fil-Pilote	Confort	Nuit	Hors Gel	Boost 2H	Chrono

### **MODE CONFORT**

Le mode « confort » maintient la température ambiante de manière stable à une valeur sélectionnée. Pour définir ce mode d'utilisation :

- Appuyez sur le bouton [Prog] jusqu'à ce que l'écran affiche l'icône "Confort"
- Régler la température désirée en utilisant les boutons [+] et [-] et attendez que celle-ci arrête de clignoter.

### **MODE NUIT**

Le mode "Nuit" définit une valeur de température inférieure à la valeur de température du mode "Confort".

Il est recommandé de configurer ce mode de fonctionnement pendant la nuit ou lorsque la pièce n'est pas occupée pendant 2 heures ou plus.

- Appuyez sur le bouton [Prog] jusqu'à ce que l'écran affiche l'icône "Nuit" -Régler la température désirée en utilisant les boutons [+] et [-] et attendez que celle-ci arrête de clignoter.

### **MODE HORS-GEL**

En mode "Hors-Gel", la température est fixée à 7°C. L'appareil active l'élément chauffant lorsque la température ambiante tombe en dessous de 7°C. Il est recommandé de configurer ce mode de fonctionnement lorsque la pièce n'est pas occupée pendant plusieurs jours. Appuyez sur le bouton [Prog] jusqu'à ce que l'écran affiche l'icône "Hors-Gel".

## MODE BOOST-2H

Le mode "Boost 2h" peut être utilisé pour réchauffer rapidement la pièce ou accélérer le séchage des serviettes.

-Appuyez sur le bouton **[Prog]** jusqu'à ce que l'écran affiche l'icône "**2h**".  
L'appareil est activé à puissance maximale pendant 2 heures.

Le mode "Boost-2h" est automatiquement désactivé après une période de 2 heures et l'appareil revient au mode précédemment réglé. L'utilisateur peut passer à un autre mode opérationnel à tout moment en appuyant simplement sur le bouton **[Prog]**.

## MODE FIL-PILOTE

En mode "Fil-Pilote", l'appareil est géré par un système de contrôle central qui définit le mode de fonctionnement de tous les appareils connectés. L'appareil fonctionne avec un système "Fil-Pilote" 6 ordres, ce qui permet les ordres suivants :

1. Veille: l'élément chauffant est éteint, l'appareil reste actif.
  2. Confort: maintient la température "confort" réglée par l'utilisateur.
  3. Eco: maintient la température ambiante 3,5°C en dessous de la température "confort".
  4. Hors-Gel: maintient la température ambiante à 7°C.
  5. Eco-1: maintient la température ambiante 1°C sous la température "Confort".
  6. Eco-2: maintient la température ambiante 2°C sous la température "Confort".
- L'utilisateur peut régler la température souhaitée sur l'appareil:

-Appuyez sur le bouton **[Prog]** jusqu'à ce que l'icône "Fil-Pilote" s'affiche.  
-Régler la température désirée en utilisant les boutons **[+]** et **[-]** et attendez que celle-ci arrête de clignoter.

## MODE CHRONO

Ce mode de fonctionnement permet à l'utilisateur de configurer différentes valeurs de température pour chaque heure de chaque jour de la semaine. Les températures "Confort" / "Nuit" et les intervalles de temps associés peuvent ainsi être programmés.

- Pour activer cette fonction, appuyer sur le bouton **[PROG]** jusqu'à ce que l'icône "Chrono" s'affiche.

## Programmation du mode "Chrono"

### a) Réglage du jour actuel de la semaine et de l'heure

Entrez en mode "Veille" et appuyez sur le bouton [-] au moins 3 secondes.

- Sur la partie supérieure de l'affichage, le message "SEt" s'affiche
- Pour régler le jour et l'heure, appuyez sur le bouton [+] jusqu'à la partie inférieure de l'affichage affiche le message "tEd" (voir l'image à droite).
- Appuyez sur le bouton [Prog] pour accéder au mode d'édition
- La flèche clignotante indique le jour sélectionné: en appuyant sur les touches [+] / [-], le jour souhaité peut alors être réglé
- Appuyez de nouveau sur le bouton [Prog] pour confirmer le jour sélectionné.

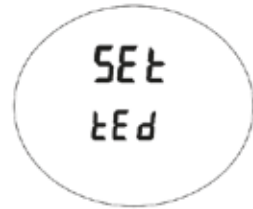

Ensuite, la procédure de saisie de l'heure commence et l'affichage indique l'heure actuellement sélectionnée. "Heures": utilisez les touches [+] et [-] pour régler l'heure correcte et confirmez la valeur sélectionnée en appuyant sur le bouton [Prog]. Minutes: même procédure que pour les heures. Confirmez la valeur sélectionnée en appuyant sur le bouton [Prog].

### b) Réglage du programme pour le mode "Chrono"

- Entrez en mode "Veille" et appuyez sur le bouton [-] au moins 3 secondes.
- Sur la partie supérieure de l'affichage, le message "SEt" s'affiche
- Pour régler le jour et l'heure, appuyez sur le bouton [+] jusqu'à ce que la partie inférieure de l'écran affiche le message "Pro9" (voir l'image à droite).
- Appuyez sur le bouton [Prog] pour accéder au mode d'édition

- Maintenant, une séquence de temps peut être définie pour chaque jour de la semaine. La procédure commence avec le jour 1 et la séquence souhaitée peut être configurée avec les touches [+] et [-]: pour chaque heure du jour, il est possible d'assigner soit :

- La température "Confort" (affichage de la barre complète affichée) en appuyant sur la touche [+]
  - Ou la température "Nuit" (barre vide) en appuyant sur la touche [-] (voir l'image ci-dessous).
- Appuyez sur [PROG] pour confirmer la configuration saisie pour le jour 1 et répétez la même procédure pour les 6 jours restants de la semaine.

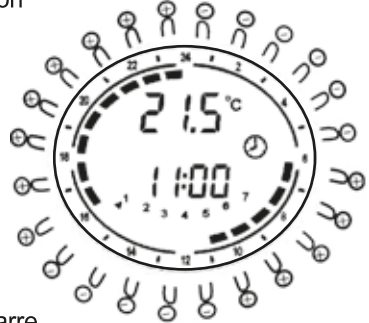

## Verrouillage

Il est possible de verrouiller les boutons de l'appareil afin d'éviter des modifications involontaires des réglages.

Appuyez sur le bouton **[PROG]** pendant 3 secondes pour verrouiller tous les boutons, sauf le bouton **[Marche / Veille]**. L'icône de verrouillage de touche est activée à l'écran.

Pour déverrouiller les boutons, appuyez à nouveau sur le bouton **[PROG]** pendant 3 secondes. L'icône de verrouillage de touche disparaît à l'écran.



## Fonction « détection d'ouverture fenêtre »

-La fonction "Détection d'ouverture fenêtre " permet de détecter une fenêtre ouverte en détectant une diminution soudaine de la température dans la pièce.

-Enter dans le mode "veille".

-Appuyer sur le bouton **[+]** pendant 3 secondes.

-Appuyer sur le bouton **[+]** pour active/désactiver la fonction

-Appuyer sur le bouton **[Prog]** pour confirmer et revenir en mode "veille"

Lorsque cette fonction est activée, l'icône "**Ouverture fenêtre**" est allumée sur l'écran.

Lorsque l'appareil détecte qu'une fenêtre est potentiellement ouverte, l'icône commence à clignoter

Lorsque la fonction est désactivée, l'icône "**Ouverture fenêtre**" n'est pas affichée à l'écran.

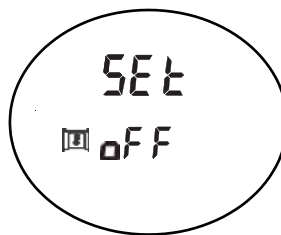
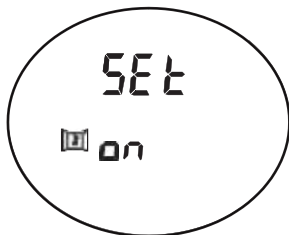

**Remarque:** L'appareil pourrait ne pas détecter l'ouverture d'une fenêtre, par ex : Si l'appareil est situé sur une zone isolée de la pièce et loin des courants d'air ou si l'appareil est placé près d'une source de chauffage externe ou si la variation de température dans la pièce est trop lente.

**Note1:** Lorsque le symbole  est activé, l'élément chauffant est actif.

**Note 2:** En cas de coupure d'alimentation, les réglages du mode "Chrono" (jour actuel de la semaine, heure actuelle, programme quotidien de la semaine) restent conservés en mémoire pendant quelques minutes.

## 4. Conseils d'entretien et de dépannage

### 4.1 Opérations d'entretien courant

Le choix des meilleurs matériaux et la qualité du traitement de surface protègent votre appareil de la corrosion et des chocs.

Pour une durée de service optimale de votre radiateur, nous vous recommandons de suivre les conseils suivants :

Pour l'entretien des parois extérieures (hors parties électriques), n'utilisez pas de produit abrasif ou corrosif mais simplement de l'eau savonneuse tiède.

- Pour le corps du boîtier de régulation, utilisez un chiffon sec (sans solvant).

### 4.2 Résolution des problèmes

En cas de non-fonctionnement de votre appareil, vous pouvez procéder vous-même aux vérifications suivantes :

Problème	diagnostic	Opérations à effectuer
L'appareil ne fonctionne pas.	Votre appareil n'est pas alimenté.	Vérifier que votre appareil est convenablement connecté et alimenté (voir chapitre 2.3).
	Votre appareil n'est pas allumé.	Vérifier que votre appareil est bien en position marche, voyant allumé (voir
	Défaut sonde.	Contactez votre installateur. Le défaut disparaîtra dès que les sondes auront été reconnectées.
L'appareil fonctionne en mode hors-gel (température de consigne à 7°).	La détection d'ouverture fenêtre est activée et une ouverture a été détectée.	Désactiver la détection d'ouverture fenêtre si vous ne souhaitez pas que votre appareil passe automatiquement en mode hors-gel.
Le radiateur continue de chauffer normalement alors qu'une fenêtre est ouverte depuis plus de 15 minutes.	La fonction «Détection de fenêtre» n'est pas activée.	Activer la détection d'ouverture fenêtre.
L'appareil ne chauffe pas.	Le thermostat est mal réglé.	Vérifier que la position du thermostat commande bien la mise en chauffe de l'appareil
	L'appareil est piloté par une centrale de programmation.	Se reporter à la notice du constructeur de la centrale.

## **5. Services et garantie**

### **Service après-vente**

En cas de non fonctionnement ou de besoin en pièces détachées, contactez votre installateur ou votre revendeur.

Au préalable, pour permettre la bonne compréhension et un traitement rapide du problème, assurez-vous d'avoir bien relevé :

- les éléments figurant sur l'étiquette signalétique de l'appareil ;
- la référence commerciale figurant sur votre facture d'achat datée.

### **Garantie**

(Voir conditions générales de vente dans le pays concerné)

Votre appareil électrique est garanti 2 ans contre tout défaut de fabrication à compter de la date de livraison.

L'appareil est conforme à la directive CEM : 2014/30/UE relative à la compatibilité électromagnétique des équipements, à la directive Basse Tension : 2014/35/UE relative au matériel électrique destiné à être employé dans certaines limites de tension, et aux normes européennes EN 60.335.1, EN 60.335.2.43 et EN 60.335.2.30, amendements successifs y compris.

La garantie sera prise en compte sur présentation du titre d'achat daté. Les frais de transport, de dépose et de pose du radiateur sont exclus de la garantie.

La garantie ne s'applique pas notamment en cas de mise en œuvre, d'installation ou d'entretien non conforme à la norme en vigueur du pays, aux règles de l'art et à la notice d'utilisation.

### **Traitement des appareils électriques et électroniques en fin de vie.**



Ce symbole indique que ce produit ne doit pas être traité avec les déchets ménagers. Il doit être remis à un point de collecte approprié qui se chargera de son recyclage. En s'assurant que ce produit est bien mis au rebut de manière correcte, vous aiderez à prévenir les conséquences négatives potentielles pour l'environnement et la santé humaine.

